



**TRANSFERT  
GRAISSE, HUILE,  
ESSENCE**

## POMPE À GRAISSE

### Pompe à graisse manuelle avec flexible/agrafe

2 méthodes de remplissage :  
cartouche 400g et remplissage vrac.

Réf.	Lot de
10472	x 1
10472.20	x 20



Livrée avec :  
• Flexible 300mm  
• Agrafe 4 mors

### Pompe à graisse manuelle avec flexible/agrafe et valve de remplissage

Pour cartouches 400g et graisse en vrac.  
3 méthodes de remplissage :  
cartouche, appareil de remplissage et remplissage vrac.

Réf.	Débit	Conditionnement
10310	env. 1,4 ccm/coup de levier	boite carton



Fabrication Allemande



Livrée avec :  
• Flexible rilsan  
• Agrafe 4 mors  
• Valve de remplissage

### Pompe à graisse manuelle avec flexible renforcé/agrafe et valve de remplissage

Pour cartouches standards (400g) et graisse en vrac (500g).  
3 méthodes de remplissage :  
cartouche, appareil de remplissage et vrac.

Réf.	Débit	Conditionnement
10313	environ 1,9ccm/coup de levier	boite carton couleur



Fabrication allemande.  
Haute performance.



Livrée avec :  
• Flexible renforcé Ø13mm  
• Agrafe 4 mors  
• Valve de remplissage

### Pompe à graisse manuelle avec flexible/agrafe et valve de remplissage

Pour cartouches 400g et graisse en vrac (Maxi NLG13).  
2 méthodes de remplissage :  
cartouche et remplissage vrac.

Réf.	Conditionnement
10299	boite carton

Livrée avec :  
• Flexible polyamide  
• Agrafe 4 mors



### Pompe à graisse manuelle avec flexible/agrafe et valve de remplissage

3 méthodes de remplissage :  
cartouche 400g, appareil de remplissage et remplissage vrac.

Réf.	Lot de	Conditionnement
10278	x 1	boite carton couleur
10278.12	x 12	boite carton couleur



Livrée avec :  
• Flexible 300mm  
• Agrafe 4 mors  
• Valve de purge  
• Valve de remplissage Ø 9mm

### Pompe à graisse manuelle avec flexible/agrafe et valve de remplissage pour espace étroit

Pour cartouches 400g et remplissage vrac.  
3 méthodes de remplissage :  
cartouche, appareil de remplissage et vrac.  
Avec levier de verrouillage.  
La tige de piston peut être verrouillée facilement dans n'importe quelle position.  
Développement de 10.000 psi/690 bars.  
Poignée en caoutchouc ergonomique.  
La tête contient un chargeur pour grandes quantités et une soupape de purge.  
1 gm/pression. Diamètre de filetage du raccord : M10.



Réf.	Lot de	Conditionnement
56815	x 1	boite couleur
56815.16	x 16	boite couleur

Livrée avec :  
• Flexible 300x8,5mm  
• Agrafe 4 mors  
• Valve de purge  
• Valve de remplissage



### Pompe à graisse manuelle avec poignée caoutchouc et flexible renforcé/agrafe et valve de remplissage

Pour cartouches 400g standards et graisse en vrac.  
3 méthodes de remplissage :  
cartouche, appareil de remplissage et vrac.

Réf.	Débit	Conditionnement
10599	environ 1,9ccm/coup de levier	boite carton couleur



Fabrication Allemande.  
Haute performance.  
Poignée ergonomique en caoutchouc bleu anti-dérapante.

Livrée avec :  
- flexible  
- agrafe 4 mors  
- valve de remplissage Ø9mm



### Pompe à graisse manuelle pour cartouches à visser

Pompe à graisse manuelle pour cartouches à visser et pour cartouches standards (400g). Corps en acier zingué.

Réf.	Pression max
10328	400 bar

- Livrée avec :
- Flexible
  - Agrafe 4 mors
  - 5 pistons suiveurs

**LES +**

- 2 en 1 : cartouches à visser et cartouches standards.
- La cartouche peut être remplacée à tout moment, même sans être vide.



Fabrication allemande. Haute performance.



FABRIQUÉ EN ALLEMAGNE

**NOUVEAU**

UMETA

4 ANS GARANTIE

### Piston pour pompe à graisse manuelle/10328 - lot de 15pc

Pour 10328  
Réf. 10344



**NOUVEAU**

UMETA

4 ANS GARANTIE

### Pompe à graisse manuelle pour cartouches à visser

Pour cartouches à visser 400g. Pression d'utilisation : 413 bar. Corps en acier. Poignée ergonomique.

Réf.	Lot de	Pression max	Conditionnement
10235	x 1	690 bar	boîte brochable
10235.16	x 16		

La cartouche se change facilement, rapidement et proprement.



**NOUVEAU**

DRAKKAR EQUIPEMENT

3 ANS GARANTIE

### Pistolet de graissage manuel 200-250 bar

Pour cartouches standards et graisse en vrac. Réservoir 400ml.

Réf.	10300
Pression	200-250 bar
Conditionnement	boîte couleur

**INFO**

Puissance réglable 2 positions

- Livré avec :
- Flexible 300mm
  - Tuyau rigide
  - Agrafe 4 mors
  - Valve de remplissage



UMETA

4 ANS GARANTIE

2 ANS GARANTIE

### Pistolet de graissage manuel 310 bar

Pour cartouches standard 400g et graisse en vrac. 3 méthodes de remplissage : cartouche, appareil de remplissage et remplissage vrac.

Réf.	10312	10312.12
Lot de	x 1	x 12
Pression	310 bar	
Conditionnement	boîte couleur	

- Livré avec :
- Flexible 300mm
  - Tuyau rigide
  - Agrafe 4 mors
  - Vis de purge
  - Valve de remplissage Ø 9mm



BOO LUB

3 ANS GARANTIE

### Pompe à graisse manuelle à 2 mains pour cartouche à visser

Pression max : 520 bars. Corps en aluminium moulé sous pression. Pour cartouche de graisse à visser 400g.

Réf.	Lot de	Conditionnement
56820	x 1	boîte couleur
56820.10	x 10	

Pour cartouches à visser

- Livrée avec :
- Flexible 300x11mm haute pression
  - Agrafe 4 mors



DRAKKAR EQUIPEMENT

3 ANS GARANTIE

**NOUVEAU**

### Pistolet de graissage manuel 480 bar

Pour cartouche de graisse 400g et graisse en vrac. 3 méthodes de remplissage : cartouche, appareil de remplissage et vrac.

Réf.	56836	56836.16
Lot de	x 1	x 16
Pression max	480 bar	
Conditionnement	boîte couleur	

**LES +**

- Poignée du pistolet avec possibilité de réglage entre forte pression et fort volume

- Livré avec :
- Flexible 300x11mm haute pression
  - Agrafe 4 mors
  - Valve de purge
  - Valve de remplissage



**NOUVEAU**

3 ANS GARANTIE

## PISTOLET DE GRAISSE - POMPE MANUELLE

### Pistolet de graissage pneumatique graissage continu

Entrée d'air 1/4".  
Réservoir 400ml.

<b>Réf.</b>	<b>10382</b>
Pression	275 bar
Conditionnement	boite carton couleur

Graissage continu

#### LES +

→ 3 méthodes de remplissage : cartouche, appareil de remplissage et vrac

Livré avec :

- Flexible
- Agrafe 4 mors
- Valve de purge
- Valve de remplissage Ø9mm

**DRAKKAR**  
EQUIPEMENT

GARANTIE  
**3**  
ANS



### Pistolet de graissage pneumatique graissage coup/coup

Entrée d'air 1/4".  
Réservoir 400ml.

<b>Réf.</b>	<b>10401</b>
Pression	250 bar
Conditionnement	boite carton couleur

Graissage coup par coup

Livré avec :

- Flexible
- Agrafe 4 mors
- Valve de purge
- Valve de remplissage

**DRAKKAR**  
EQUIPEMENT

GARANTIE  
**3**  
ANS



### Appareil de remplissage pour seau de 270mm à 300mm

Adaptable sur seau de graisse Ø 270 à 310mm.  
Embout de remplissage Ø 9mm.

Réf. 10360



### Pompe à graisse manuelle portable gros débit pour fût de 16 à 30kg

Chaque cycle du levier distribue 50g de graisse.  
Elle est utilisée pour le remplissage de centrales, de carters, de seringues.  
Equipée d'un plateau suiveur (Ø 310mm) qui protège le lubrifiant.  
Adaptée aux fûts de 16 à 30kg avec un diamètre externe de 270 à 330mm.  
Poids : 6,7kg

Réf. 07226



GARANTIE  
**5**  
ANS



#### INFO

Idéal pour remplir les réservoirs de graisse.

### Pompe à graisse 12V avec batterie Ni-Mh 480 bar

Autonomie : 3 à 4 cartouches (batterie pleine).  
 Pour cartouches de graisse standard.  
 Débit : env.42 gr/min  
 Poids machine avec batterie : 2,75kg

Réf.	Lot de	
11390	x 1	Avec 1 batterie
11390.05	x 5	
11400	x 1	Avec 2 batteries
11400.05	x 5	

#### INFO

Le moteur électrique avec engrenage et vilebrequin permet d'arriver à une pression max de 480 bars, stoppée par une soupape.

#### Livrée avec :

- 1 mallette
- 1 chargeur rapide 1h
- 1 flexible de 76cm
- Bandoulière
- Agrafe 4 mors
- Valve de purge



### Pompe à graisse 18V avec batterie Ni-Mh 550 bar

Pour cartouches de graisse standard.  
 Débit : env.70 g/min.  
 550 bar.  
 Poids machine avec batterie : 3,1kg

Réf.	Lot de	Designation_Ref
11389	x 1	Avec 1 batterie
11389.05	x 5	
11432	x 1	Avec 2 batteries
11432.05	x 5	

#### INFO

Le moteur électrique avec engrenage et vilebrequin permet d'arriver à une pression max de 550 bar, stoppée par une soupape.



- Livrée avec :
- 1 mallette
  - 1 chargeur.



### Batterie 12V Ni-Mh pour pompe à graisse

Pour 11390 et 11400.

Réf. 06924



### Batterie 18V Ni-Mh pour pompe à graisse

Pour 11389 et 11432.

Réf. 06976



### Chargeur rapide Ni-Mh 12/18V pour pompe à graisse

Pour 11390, 11400, 11389 et 11432.

Réf. 06925



# TRANSFERT GRAISSE > HUILE > ESSENCE

POMPE À GRAISSE - PISTOLET DE GRAISSAGE - RACCORD - TUYAU - ENROULEUR

## Pompe à graisse 20V avec 1 batterie Li-ion

Pompe à graisse sans fil 20V - 2,5Ah conçue, construite et testée pour durer toute la journée et répondre aux besoins quotidiens des professionnels, grâce à sa technologie alliant puissance et durabilité.

Pression de travail : 431 bar

Débit : 75g/min

Capacité en graisse : 400g

Type de graisse : 2-6 NGLI

Batterie complémentaire 2,5Ah : réf.06950.

NOUVEAU

**IR** Ingersoll Rand  
Inspiring Progress™

GARANTIE  
**3**  
ANS

Réf.	Poids
11438	3,7kg

### LES +

- Batterie Li-Ion 20V
- Tuyau kevlar de 76cm pour une mobilité accrue
- Poignée ergonomique
- Autonomie = 7 cartouches à minima avec la batterie 20V 2.5Ah
- Système de chargement à 3 options : cartouche, vrac et manuel pour une polyvalence maximale.

Livrée avec :

- 1 chargeur
- 1 batterie Li-ion 20V 2,5Ah
- 1 coffret de transport



## Pistolet de graissage pneumatique 1/4" avec tube rigide et agrafe

Corps en acier zingué.

Avec tube rigide et agrafe 1/4".

Réf.	10547
Poids	606g
Conditionnement	sachet



BOUCHE  
**LUB**  
GARANTIE  
**2**  
ANS

## Pistolet de graissage pneumatique 1/4" avec flexible et agrafe

Corps en acier zingué.

Avec flexible et agrafe 1/4".

Réf.	10546
Poids	666g
Conditionnement	sachet



BOUCHE  
**LUB**  
GARANTIE  
**2**  
ANS

## Raccord rapide femelle 1/4" pour réservoir de graisse

Pression max : 350 bar

Réf.	Conditionnement
07228	vrac



**5**  
ANS

## Flexible/tuyau de graisse 1/4" M/F 400 bar

400 bar.  
Filetage 1/4".

Réf.	07239	07253
Longueur	4m	10m



GARANTIE  
**2**  
ANS

## Enrouleur de tuyau de graisse 15m 1/4" avec embase pivotante

Filetage 1/4".  
Longueur tuyau : 15m.

Réf.	07203
Poids	19kg



15m

**DRAKKAR**  
EQUIPEMENT

GARANTIE  
**3**  
ANS

# TRANSFERT GRAISSE > HUILE > ESSENCE

## POMPE PNEUMATIQUE À GRAISSE - ENSEMBLE PNEUMATIQUE GRAISSE

### Pompe pneumatique à graisse 50:1

Réf.	07150	07151	07152
Débit	600g/min	600g/min	600g/min
Pour fûts de	20-30kg	50-60kg	180-200kg
Rapport	50:1	50:1	50:1
Longueur	48cm (tube plongeur)	74cm (tube plongeur)	74cm (tube plongeur)



Réf. 07150

Réf. 07151

Réf. 07152

Réf.	07259	07263
Débit	1500gr/min	1500gr/min
Pour fûts de	50-60kg	180-220kg
Rapport	50:1	50:1
Longueur	94cm (tube plongeur)	94cm (tube plongeur)

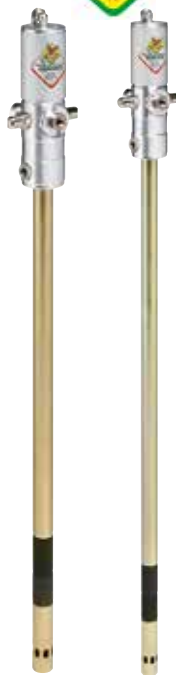

Réf. 07259

Réf. 07263

### Ensemble pneumatique graisse 12/30kg 60:1 avec pistolet tuyau 4m et chariot 4 roues

think genius

GARANTIE 2 ANS

Réf.	10376
Rapport	60:1
Débit	1500gr/min
Raccord entrée air	1/4"
Ø du couvercle	320mm
Ø du plateau suiveur	300mm
Pour fûts de	12-30 kg
Longueur tube plongeur	470mm
Pistolet	avec raccord tournant
Tuyau	4m
chariot	4 roues

Fûts 12-30kg Graisse



### Ensemble pneumatique graisse 12/30kg 50:1 avec pistolet tuyau 4m et chariot 2 roues



Réf.	07268
Rapport	50:1
Débit	1500 gr/min
Raccord entrée air	1/4"
Ø du couvercle	350mm
Ø du plateau suiveur	340mm
Pour fûts de	12-30 kg
Longueur tube plongeur	480mm
Pistolet	avec raccord tournant
Tuyau	4m
chariot	2 roues

Fûts 12-30kg Graisse



### Ensemble pneumatique graisse 50/60kg 50:1 avec pistolet et tuyau 4m

DRAKKAR EQUIPEMENT

GARANTIE 3 ANS

Réf.	07126
Rapport	50:1
Débit	600 gr/min
Raccord entrée air	1/4"
Ø du couvercle	385mm
Ø du plateau suiveur	370mm
Pour fûts de	50 kg
Longueur tube plongeur	740mm
Pistolet	avec raccord Z
Tuyau	4m

Fûts 50kg Graisse



# TRANSFERT GRAISSE > HUILE > ESSENCE

## ENSEMBLE PNEUMATIQUE GRAISSE

**Ensemble pneumatique graisse 50/60kg 50:1 avec pistolet et tuyau 4m et chariot 4 roues**



Réf.	07125
Rapport	50:1
Débit	600 gr/min
Raccord entrée air	1/4"
Ø du couvercle	385mm
Ø du plateau suiveur	370mm
Pour futs de	50 kg
<b>Longueur tube plongeur</b>	<b>740mm</b>
Pistolet	avec raccord Z
Tuyau	4m
chariot	4 roues

**INFO**  
Tuyau de 4m

Fûts 50kg  
Graisse



**Ensemble pneumatique graisse 50/60kg 50:1 avec pistolet et tuyau 10m et chariot 4 roues**



Réf.	07130
Rapport	50:1
Débit	600 gr/min
Raccord entrée air	1/4"
Ø du couvercle	385mm
Ø du plateau suiveur	370mm
Pour futs de	50 kg
<b>Longueur tube plongeur</b>	<b>740mm</b>
Pistolet	avec raccord Z
Tuyau	10m
chariot	4 roues

**INFO**  
Tuyau de 10m

Fûts 50kg  
Graisse



**Ensemble pneumatique graisse 50/60kg 60:1 avec pistolet tuyau 4m et chariot 4 roues**



Réf.	10372
Rapport	60:1
Débit	1500 gr/min
Raccord entrée air	1/4"
Ø du couvercle	420mm
Ø du plateau suiveur	400mm
Pour futs de	50-60 kg
<b>Longueur tube plongeur</b>	<b>730mm</b>
Pistolet	avec raccord tournant
Tuyau	4m
chariot	4 roues



Fûts 50-60kg  
Graisse



**Ensemble pneumatique graisse 50/60kg 50:1 avec pistolet tuyau 4m et chariot 2 roues**



Réf.	07266
Rapport	50:1
Débit	1500 gr/min
Raccord entrée air	1/4"
Ø du couvercle	385mm
Ø du plateau suiveur	370mm
Pour futs de	50-60 kg
<b>Longueur tube plongeur</b>	<b>740mm</b>
Pistolet	avec raccord tournant
Tuyau	4m
chariot	2 roues



Fûts 50-60kg  
Graisse





# TRANSFERT GRAISSE > HUILE > ESSENCE

## ENSEMBLE PNEUMATIQUE GRAISSE - CHARIOT POUR FÛTS

**Ensemble pneumatique graisse  
180/200kg 50:1 avec pistolet et  
tuyau 4m**

**DRAKKAR**  
EQUIPEMENT

GARANTIE  
**3**  
ANS

Réf.	07136
Rapport	50:1
Débit	600 gr/min
Raccord entrée air	1/4"
Ø du couvercle	600mm
Ø du plateau suiveur	585mm
Pour fûts de	200 kg
<b>Longueur tube plongeur</b>	<b>940mm</b>
Pistolet	avec raccord tournant z
Tuyau	4m

Fûts 200kg  
Graisse



**Ensemble pneumatique graisse  
180/200kg 50:1 avec pistolet tuyau  
4m et chariot 4 roues**

**DRAKKAR**  
EQUIPEMENT

GARANTIE  
**3**  
ANS

Réf.	07135
Rapport	50:1
Débit	600 gr/min
Raccord entrée air	1/4"
Ø du couvercle	600mm
Ø du plateau suiveur	585mm
Pour fûts de	200 kg
<b>Longueur tube plongeur</b>	<b>940mm</b>
Pistolet	avec raccord tournant z
Tuyau	4m
chariot	4 roues

Fûts 200kg  
Graisse



### Chariots pour fûts

**DRAKKAR**  
EQUIPEMENT

GARANTIE  
**3**  
ANS

Réf.	07260	07261	07262
Descriptif	Pour fûts de 20-60kg Equipé de 2 roues Base ajustable Poids : 5kg	Pour fûts de 50-60kg Equipé de 2 roues fixes et 2 roues mobiles Poids : 9,2kg	Pour fûts de 180-220kg Equipé de 2 roues fixes et d'1 roue mobile Poids : 22,5kg

Réf. 07260



Réf. 07261



Réf. 07262



### Agrafe 4 mors M10

4 MORS  
Acier trempé  
Filetage M10.



Réf.	Lot de	Conditionnement
10331	x 1	vrac
10331.02	x 2	blister
10331.05	x 5	blister
10331.10	x 10	blister



### Raccord Z tournant 1/4" F 1/4" M

Triple articulation.  
1/4" mâle - 1/4" femelle.  
En acier zingué.



Réf.	Conditionnement
10548	sachet



### Valve de remplissage 9mm M10

Filetage M10.

Réf.	Diamètre	Conditionnement
10322	9mm	vrac



### Agrafe hydraulique coupleur 3 mors à connexion rapide M10 690bar - blister

**NOUVEAU**



GARANTIE 2 ANS

Taraudage : M10x100.  
Pression maxi : 690 bar.  
Filetage 1/8" NPT (F)  
S'adapte à tous les graisseurs métriques et SAE.  
Utilisable sur tous types d'équipements de graissage (pneumatique, manuel, électroportatif).  
Manchon coulissant verrouille le coupleur à libération rapide.  
Système d'accroche sur le graisseur avec agrafe 3 mors assurant le verrouillage.  
Convient pour les applications de graissage à haute pression et à haut rendement.  
Facilité d'extraction, quelle que soit la pression exercée sur la ligne.

Réf.	Lot de	Conditionnement	Poids
10391	x 1	blister	0,170kg
10391.25	x 25	carton de 25 blisters	



### Agrafe hydraulique coupleur à billes à connexion rapide M10 550bar - blister

**NOUVEAU**



GARANTIE 3 ANS

Utilisable sur tous types d'équipements de graissage (pneumatique, manuel, électroportatif).  
S'adapte sur tous les profils de graisseurs.  
Système d'accroche sur le graisseur avec 6 billes assurant le verrouillage.  
Avec raccord tournant.  
Taraudage : M10x100.  
Pression maxi : 550 bar.

Réf.	Lot de	Conditionnement
10392	x 1	blister
10392.10	x 10	présentoir



Permet de ne plus tenir l'agrafe pendant le graissage et évite les agrafes bloquées.

**LES +**

- Raccord tournant
- Utilisation mains libres
- Travail plus facile et confortable

### Agrafe hydraulique coupleur 4 mors à connexion rapide M10

Utilisable pour tous types de pompes usuelles: manuelles, pneumatiques et électriques (Accu)  
• convient à tous types de graisseurs hydrauliques selon DIN et SAE  
• 4 mors trempés pour haute résistance à l'usure  
• joint hermétique garantissant la longévité  
• valve HP pour étanchéité totale  
• aucun besoin de tenir l'agrafe pendant le graissage

Réf.	Conditionnement
10362	vrac
10365	blister

**LES +**

- 4 mors haute résistance
- Plus besoin de tenir l'agrafe



Simplifiez l'entretien de votre matériel !

GARANTIE 3 ANS

### Clapet de décharge 2.5 bar



Réf.	10314	10316	10319
Alésage	M8x1	M10x1	R 1/8"
Conditionnement	vrac	vrac	vrac



Réf. 10316



Réf. 10319



Réf. 10314

# TRANSFERT GRAISSE > HUILE > ESSENCE

## FLEXIBLE - COFFRET DE GRAISSEUR - GRAISSEUR

### Flexible rilsan 8mm M10 300mm



Réf.	10320	10324
Diamètre	8mm	8mm
Filetage	M10	M10
Longueur	300mm	300mm
Conditionnement	vrac	blister



### Flexible rilsan 8mm M10 300mm avec agrafe



Réf.	17381	10192
Diamètre	8mm	8mm
Filetage	M10	M10
Longueur	300mm	300mm
Conditionnement	vrac	carte



### Flexible caoutchouc 10mm M10 300 et 500mm

Réf.	18780	18781	18782	18783
Diamètre	10mm	10mm	10mm	10mm
Filetage	M10	M10	M10	M10
Longueur	300	300	500	500
Conditionnement	vrac	carte	vrac	carte



### Flexible caoutchouc armé 12mm M10 300 et 500mm



Réf.	10380	17380	10318	17318
Diamètre	12mm	12mm	12mm	12mm
Filetage	M10	M10	M10	M10
Longueur	300mm	300mm	500mm	500mm
Conditionnement	vrac	blister	vrac	blister

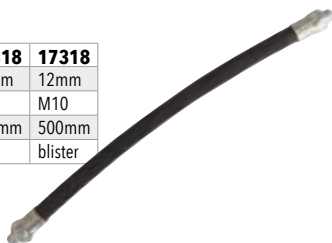

### Flexible Kevlar M10

Flexible, léger et robuste.



Réf.	10133	10146	10138	10140	10143	10145
Diamètre	10mm	10mm	12mm	12mm	12mm	12mm
Filetage	M10	M10	M10	M10	M10	M10
Longueur	300mm	300mm	750mm	750mm	1000mm	1000mm
Conditionnement	vrac	carte	vrac	carte	vrac	carte

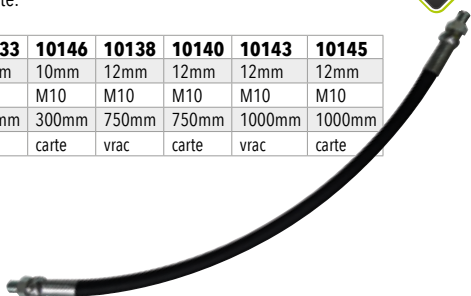

### Graisseur droit à tête sphérique DIN 71412



Type droit 180°. Type A. Acier Trempé

Réf.	Lot de	Filetage	Conditionnement
10207.100	x 100	M6x1.00	boite
10207.15	x 15	M6x1.00	Blister
10208.100	x 100	M8x1.00	boite
10208.15	x 15	M8x1.00	Blister
10209.100	x 100	M8x1.25	boite
10209.15	x 15	M8x1.25	Blister
10210.100	x 100	M10x1.00	boite
10210.15	x 15	M10x1.00	Blister
10211.15	x 15	M10x1.50	Blister
10212.15	x 15	1/4 gaz	Blister
10213.15	x 15	1/8 gaz	Blister



### Graisseur 45° à tête sphérique DIN 71412



Position de la tête à 45°  
Type B  
Tête du graisseur cémentée

Réf.	Lot de	Filetage	Conditionnement
10214	x 15	M6x1.00	blister
10215	x 15	M8x1.00	blister
10216	x 15	M8x1.25	blister
10217	x 15	M10x1.00	blister
10218	x 15	M10x1.50	blister



### Graisseur 90° à tête sphérique DIN 71412



Position de la tête à 90°  
Type C  
Tête du graisseur cémentée

Réf.	Lot de	Filetage	Conditionnement
10220	x 15	M6x1.00	blister
10221	x 15	M8x1.00	blister
10222	x 15	M8x1.25	blister
10224	x 15	M10x1.00	blister
10226	x 15	M10x1.50	blister



### Coffret de 70 graisseurs



- Composition :
- 10 graisseurs droits M6x1.00
  - 10 graisseurs droits M8x1.00
  - 10 graisseurs droits M10x1.00
  - 10 graisseurs droits 1/8"G
  - 5 graisseurs 45° M6x1.00
  - 5 graisseurs 45° M8x1.00
  - 5 graisseurs 45° M10x1.00
  - 5 graisseurs 90° M6x1.00
  - 5 graisseurs 90° M8x1.00
  - 5 graisseurs 90° M10x1.00

Réf. 18784



### Coffret de 110 graisseurs



- Composition :
- 60 graisseurs droits M6x1.00
  - 10 graisseurs droits M8x1.25
  - 10 graisseurs droits M10x1.50
  - 5 graisseurs 45° M6x1.00
  - 5 graisseurs 45° M8x1.25
  - 5 graisseurs 45° M10x1.50
  - 5 graisseurs 90° M6x1.00
  - 5 graisseurs 90° M8x1.25
  - 5 graisseurs 90° M10x1.50

Réf. 12910



### Coffret de 160 graisseurs



- Composition :
- 40 graisseurs droits M6x1.00
  - 30 graisseurs droits M8x1.00
  - 20 graisseurs droits M10x1.00
  - 10 graisseurs droits M8x1.25
  - 10 graisseurs droits R14
  - 5 graisseurs droits M10x1.50
  - 5 graisseurs 45° M6x1.00
  - 5 graisseurs 45° M8x1.00
  - 5 graisseurs 45° M10x1.00
  - 5 graisseurs 45° M8x1.25
  - 5 graisseurs 45° M10x1.50
  - 5 graisseurs 90° M6x1.00
  - 5 graisseurs 90° M8x1.00
  - 5 graisseurs 90° M10x1.00
  - 5 graisseurs 90° M8x1.25

Réf. 10369



### Graisseurs 5x45° + 5x90° - blister de 10pc



5 à 45° + 5 à 90°

Réf.	Filetage
10363	M6x1.00
10364	M8x1.00
10366	M8x1.25
10367	M10x1.00
10368	M10x1.50



## SERINGUE À HUILE

### Seringue à huile plastique 200ml avec tuyau 200mm

Transparente.  
Graduation 10ml  
Tuyau transparent 200mm avec bouchon joint Viton.  
Spécial agriculture / produits agressifs.

Réf.	56801
Capacité	200ml

200ml  
Huile



**DRAKKAR**  
EQUIPEMENT

GARANTIE  
3 ANS

NOUVEAU



### Seringue à huile plastique 200ml spéciale liquide de frein avec tuyau 200mm

Spéciale liquide de frein.  
Tuyau transparent 200ml avec bouchon.

Réf.	56800	200ml
Capacité	200ml	

**DRAKKAR**  
EQUIPEMENT

GARANTIE  
3 ANS

NOUVEAU

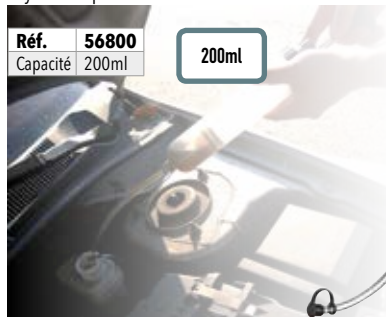

INFO

Spécial liquide de freins

### Seringue à huile 250ml double fonctions entrée et sortie différentes

La vanne de commutation permet le transvasement aisé des liquides d'un réservoir à un autre.  
Corps de pompe en acier, zingué.  
Appropriée aux huiles et graisses liquides.

Réf.	10309
Capacité	250ml
Diamètre	50mm (corps)
Longueur	150 mm (corps)
Poids	510g

250ml

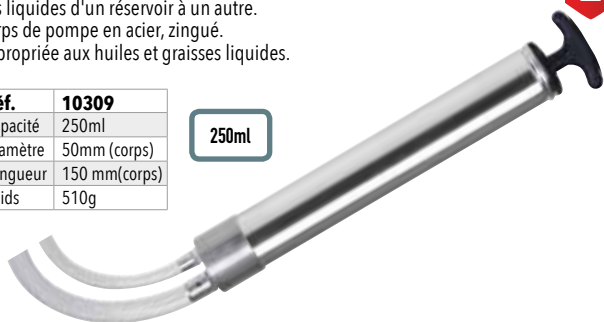

**UMETA**  
We make it easy

GARANTIE  
2 ANS

### Seringue à huile laiton 250ml avec 2 becs rigides

Spéciale liquides agressifs - Piston en polyéthylène

Réf.	10294	250ml
Capacité	250ml	
Diamètre	38mm (tube)	
Longueur	490mm (poignée et bec)	
Poids	600g	

**ALU**  
EQUIPEMENT

GARANTIE  
2 ANS

Livrée avec :  
• 1 bec droit  
• 1 bec coudé



### Seringue à huile plastique translucide 350ml avec 2 tuyaux 300mm

PVC graduée - Corps translucide.  
Avec :  
- tube Ø ext. 9.8mm Lg 300mm  
- tube Ø ext. 11mm Lg 300mm  
- bouchon pour tube

Réf.	10219
Capacité	350ml
Diamètre	56mm
Longueur	380mm
Poids	470g

350ml



**BOB LUB**  
EQUIPEMENT

GARANTIE  
2 ANS

INFO

Peut être utilisé pour tous les liquides non-corrosifs.  
Débit réglable.

### Seringue à huile acier 500ml avec tuyau 315mm

En acier zingué  
Avec tuyau translucide

Réf.	10336	500ml
Capacité	500ml	
Diamètre	60mm	
Longueur	315mm	
Poids	790g	

**BOB LUB**  
EQUIPEMENT

GARANTIE  
2 ANS



### Seringue à huile acier 500ml avec tuyau 300mm et bec rigide

Modèle professionnel en acier  
Avec tuyau PVC 300mm translucide et bec métallique coudé.

Réf.	10371
Capacité	500ml
Diamètre	50mm
Longueur	350mm
Poids	690g

500ml

Fabrication Allemande.  
Haute performance.  
Bec coudé.



**BOB LUB**  
EQUIPEMENT

GARANTIE  
2 ANS



### Seringue à huile acier 500ml

Appropriée pour huiles et graisses liquides (graisse grade 00 ou 000 en vrac et cartouches 400g).  
Corps de pompe en acier, zingué.  
Ø de sortie 14/20mm.  
En sachet.

Réf.	10311	500ml
Capacité	500ml	
Diamètre	56mm (corps)	
Longueur	370mm (corps)	
Poids	960g	

**UMETA**  
We make it easy

2 en 1  
Huile et graisse

GARANTIE  
2 ANS



### Seringue à huile acier 500ml avec 2 becs rigides

Spéciale huile haute viscosité.  
Piston en polyéthylène.



GARANTIE  
2 ANS

Réf.	10295
Capacité	500ml
Diamètre	50mm (tube)
Longueur	420mm (poignée sans bec)
Poids	400g

500ml



Livrée avec :

- 1 bec droit
- 1 bec coudé

### Seringue à huile acier 1000ml avec tuyau 300mm

Corps de pompe en acier zingué, passivé jaune.  
Appropriée aux huiles et graisses liquides.  
Livré avec tuyau translucide 300mm.  
En sachet.



GARANTIE  
2 ANS

Réf.	10308
Capacité	1000ml
Diamètre	56mm (corps)
Longueur	446mm (corps)
Poids	1065g

1000ml



### Seringue à huile acier 1000ml avec tuyau 280mm

Finition acier galvanisé.  
Livré avec un tuyau PVC translucide 280mm.

NOUVEAU



GARANTIE  
2 ANS

Réf.	56796	56796.20
Lot de	x 1	x 20
Capacité	1000ml	
Diamètre	60mm	
Longueur	330mm	
Poids	800g	

1000ml



### Seringue à huile acier 1000ml avec 2 becs rigides

Spéciale huiles haute viscosité  
Piston en polyéthylène



GARANTIE  
2 ANS

Réf.	10296
Capacité	1000ml
Diamètre	50mm (tube)
Longueur	540mm (poignée sans bec)
Poids	1600g

1000ml



Livrée avec :  
• 1 bec droit  
• 1 bec coudé

### Seringue à huile plastique translucide 1,5L avec tuyau 400mm

Transparente.  
Grande capacité.  
Graduation 10ml.  
Tuyau transparent 400mm avec bouchon polypropylène.  
Vanne stop rotative.  
Bague caoutchouc pour une meilleure prise en main.

NOUVEAU



GARANTIE  
3 ANS

Réf.	56804
Capacité	1500ml
Poids	900g

1500ml



# TRANSFERT GRAISSE > HUILE > ESSENCE

## POMPE À HUILE - ADAPTATEUR POUR FÛTS

### Pompe à huile rotative avec bec verseur canne acier 1m

0,35L par tour.  
Pour fûts.  
Corps en fonte.  
Livrée complète avec tube plongeur 100cm et bague d'adaptation pour fût.

Réf.	Lot de	Débit
10378	x 1	35l/min
10378.05	x 5	

35l/min



### Pompe à huile rotative gros débit avec bec verseur et flexible canne acier 1m

Pompe manuelle rotative haut débit pour gasoil, lubrifiant, pétrole non corrosif et à basse viscosité, kérosène, huile.  
Maximum viscosité : SAE 30.  
Débit : 1L par tour de manivelle.  
Longueur de canne : 1000mm, filetage 1".  
Livrée avec embout, crépine, tuyau flexible 1m et collier, manivelle, bague d'adaptation fût 2", bouchon de vidange pour boîtier d'engrenages.  
Poids : 5,6kg

Réf. 10347

Gros débit.



### Adaptateur pour fûts

Polypropylène.  
Filetage 2".

Réf.		Conditionnement
08446	MAUSER	vrac
10384	TRISURE	vrac

Réf. 08446



Réf. 10384



### Pompe à huile rotative avec tuyau flexible canne plastique

Pompe manuelle rotative pour gasoil et huile.  
Auto-amorçante.  
Avec tube plongeur, tuyau flexible 3m, bec verseur avec bouchon.  
Haute performance volumétrique : 0,38L par tour.  
Connection 2" BSP.  
Fabrication robuste pour un usage professionnel.  
Entièrement étudiée, produite et certifiée en Italie.  
Dimensions packaging : 300x300x180mm  
Poids : 3,2Kg

Réf. 08526



### Pompe à huile rotative avec bec verseur canne plastique

Pompe manuelle rotative pour gasoil et huile.  
Auto-amorçante.  
Avec tube plongeur et bec verseur.  
Haute performance volumétrique : 0,38L par tour.  
Connection 2" BSP.  
Fabrication robuste pour un usage professionnel.  
Entièrement étudiée, produite et certifiée en Italie.  
Dimensions packaging : 350x170x140mm.  
Poids : 2,1kg

Réf. 08521



### Pompe de transvasement à levier 12L/min avec flexible et canne plastique 1100mm

Pompe polyvalente à manette.  
Pour antigels, pétrole, huiles minérales fluides, gaz-oil,  
détergents, etc...  
Canne aspiration en PVC.  
Lg 110cm.

Réf. **10370**  
Débit 12l/min

12l/min

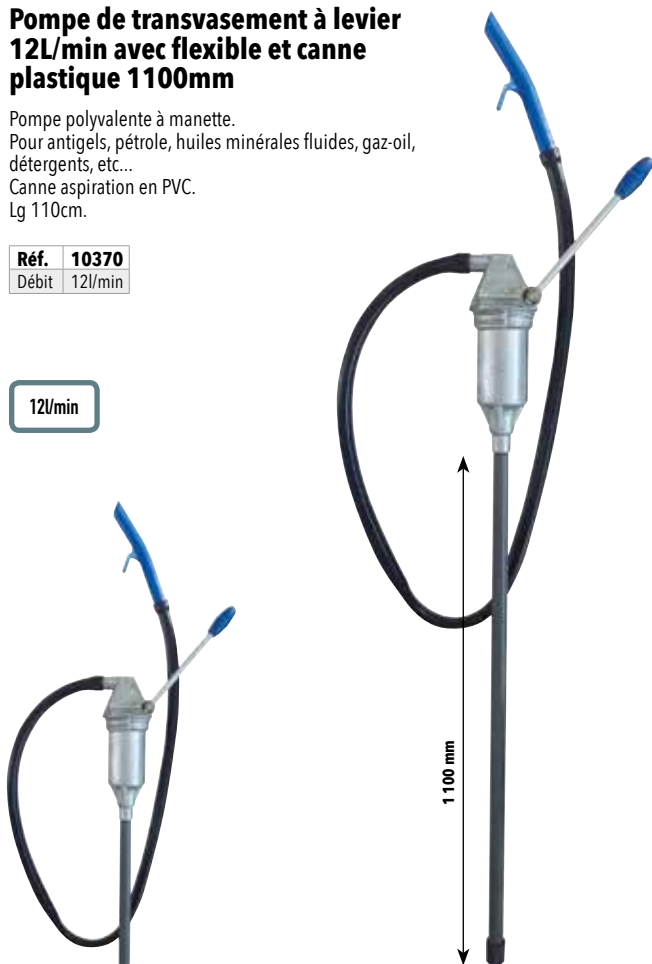

### Pompe de transvasement à levier 15L/min avec bec verseur et canne acier 480/890mm

0,30 L par coup  
Pour huile, lubrifiant, gasoil.  
Adaptable sur fût.  
Tube plongeur télescopique en acier :  
mini 48cm - maxi 89cm.  
Filetage de raccordement 2" Gaz.  
Joint NBR.

Réf. **10349** **10349.10**  
Lot de x 1 x 10  
Débit 15l/min  
Poids 1,9kg

15l/min



### Pompe de transvasement à levier 15L/min avec flexible et canne acier 820mm

A manette.  
Piston plastique (joint NBR).  
Pour huile jusqu'à SAE50, fluides  
non agressifs.  
Longueur de canne : 82 cm  
Livrée avec tuyau de sortie 1m et  
bec verseur.

Réf. **10379**  
Débit 15l/min

15l/min

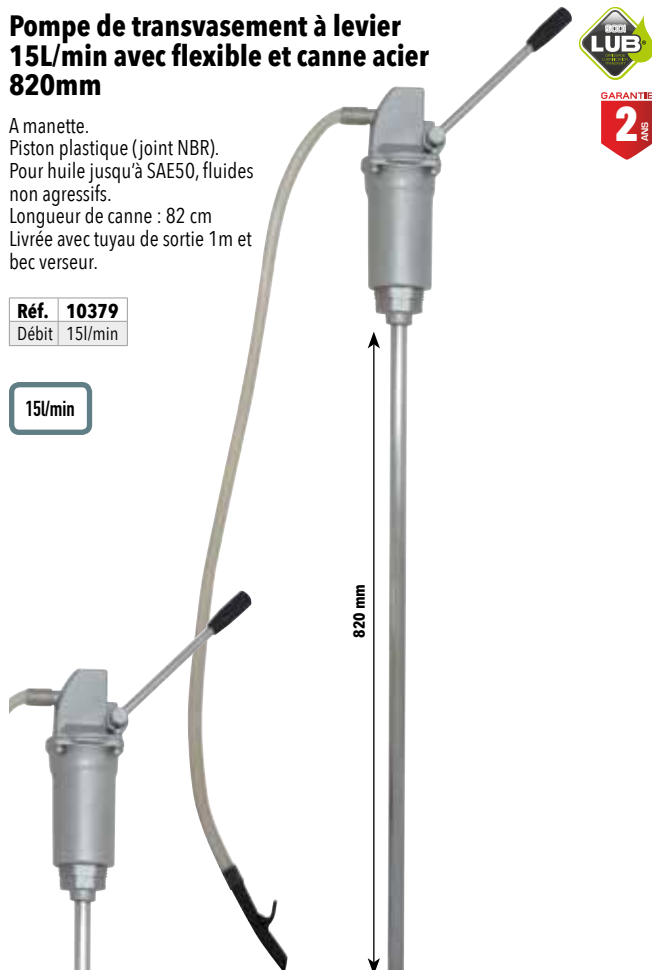

### Pompe de transvasement sur piles 9L/min canne 385mm

2xAA non livrées  
Avec arrêt automatique  
Longueur totale: 535mm  
Tube d'aspiration : 385mm  
Flexible de transfert : 560mm

Réf. **08585**  
Débit 9l/min

9l/min

**LES +**  
→ Arrêt automatique



## POMPE À HUILE

### Pompe à huile électrique sur batterie 12V 2,5L/min - en kit tuyau/pinces

DC 12V.

<b>Réf.</b>	<b>18792</b>
Débit	2,5 l/min (huile moteur) / 4 l/min (gasoil)
Puissance	100W
Poids	1kg

Livrée avec :

- Tuyau d'aspiration Ø 6mm lg 1,25m
- Tuyau de refoulement Ø 12mm lg 1,50m
- Câble spiralé avec pinces



GARANTIE  
**2**  
ANS

### Pompe à huile électrique à engrenage 12V 4,5L/min - en kit tuyau/pinces/pistolet

By-pass.

Amorçage automatique.

Huile avec viscosité allant de 50 à 2000 cst.

<b>Réf.</b>	<b>08540</b>
Puissance	150W
Rotation	2900tr/min
Débit	4,5l/min
Poids	8,5kg

Livré avec :

- Pistolet à huile manuel
- 4m de tuyau
- Interrupteur
- Câble 2m + pinces
- Pompe à engrenages

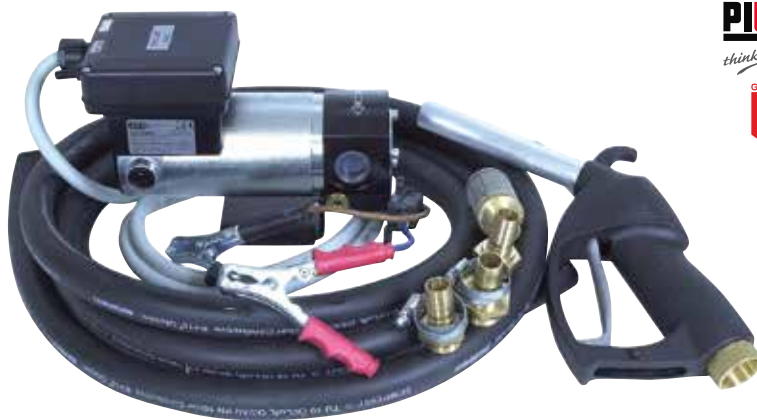

GARANTIE  
**2**  
ANS

### Pompe à huile électrique à palette 230V

230V - 50 Hz

Les pompes à huile Viscomat sont des pompes électriques et volumétriques à auto-amorçage et à palettes spécialement étudiées pour le transvasement et la circulation de lubrifiants. Une soupape spéciale incorporée permet un meilleur fonctionnement dans les différentes conditions de travail.

Ø Entrée Sortie 1" G

Viscosité 500 cst

Réf.	08556	08592
	Viscomat 70	Viscomat 90
Puissance	1150W	1350-1600W
Rotation	1450tr/min	1450-1700 tr/min
Débit	25l/min	50l/min
Dimensions	355x185x285mm	350x200x280mm
Poids	15kg	15kg



Réf. 08556



Réf. 08592

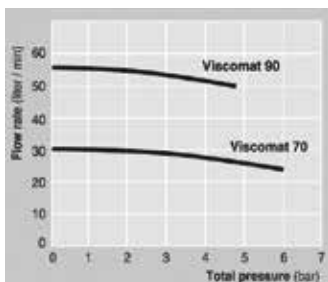

### Pompe à huile électrique à engrenage 230V 14L/min

Soupape "bypass" incorporée  
Ø Entrée Sortie 1" G  
Viscosité 2000 cst

<b>Réf.</b>	<b>08590</b>
Alimentation	230V
Rotation	1400tr/min
Débit	14l/min
Poids	13kg
Dimensions	350x200x280mm

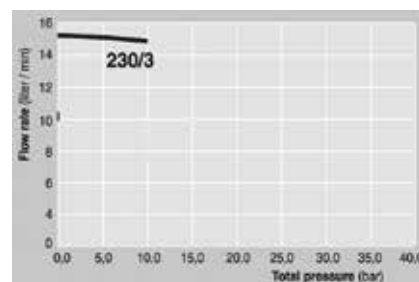

GARANTIE  
**2**  
ANS



GARANTIE  
**2**  
ANS



### Pompe à membrane pneumatique pour huile usagée 1:1

Rapport 1:1  
Débit : 70l/min  
En aluminium  
Raccord entrée d'air : F3/8"G  
Raccord entrée-sortie de fluide : F3/4"xF 3/4"G  
Pression max : 8 bar  
Consommation moyenne d'air : 500 l/min  
Dimensions : 255x155x200mm

Réf. 07248



**LES +**

→ Idéale pour transférer des fluides même en présence de solides en suspension (Ø max 1,5mm).



### Distributeur pneumatique d'huile mobile 24L autonome

24L  
Pression : 6-8 bar  
Viscosité max de l'huile débitée 130 SAE  
Tuyau de distribution de 2m  
Tuyau du pistolet de 0,27m  
Poids : 13,1kg

Réf. 07222



**LES +**

→ Une fois rempli de liquide à 4/5 de sa capacité et pressurisé avec de l'air à 6-8 bar, il fonctionne de manière autonome sans besoin de branchement continu au réseau d'air comprimé.

24L

Autonome



### Pompe à huile électrique à palette 230V avec filtre et tuyaux sur chariot mobile

Avec chariot.  
Filtre 10 microns.  
Pour filtrer les huiles.

<b>Réf.</b>	<b>08509</b>
Tension	230V
Puissance	750W
Débit	25 à 30l/min
Dimensions	670x310x330mm
Poids	28kg

Livré avec :

- Pompe avec by-pass
- Manomètre pour signaler l'engorgement du filtre
- Interrupteur marche/arrêt
- Moteur avec protection thermique
- Tuyau aspiration avec crépine 2m
- Tuyau refoulement avec embout rigide 2,50m

**PLUS!**  
*think genesis*



### Enrouleur pour tuyau d'huile 15m raccord 1/2" avec embase pivotante

1/2"  
Pour montage sur mur, sol ou plafond.  
Avec embase pivotante.  
Avec flexible DN12 Lg 15m.  
60 bar maxi  
Raccord R1/2" et raccord tournant R1/2"  
11l/min  
Raccord d'entrée : F1/2"G  
Raccord de sortie : M1/2"G

<b>Réf.</b>	Poids
<b>07252</b>	20kg

15m

**DRAKKAR**  
EQUIPEMENT



# TRANSFERT GRAISSE > HUILE > ESSENCE

## POMPES À HUILE PNEUMATIQUE

### Pompe à huile pneumatiques 1:1 canne 940mm

Réf.	07115	07232
Rapport	1:1	1:1
Pour futs de	180-200kg	180-220kg
Débit	17-45l/min	35l/mn
Pression	3-8 bar	6-8 bar
Consommation air	240l/min	250l/min
Raccord entrée air	1/4"	F1/4"G
Raccord sortie air	M1/2"G	F3/4"G
Longueur	940mm	940mm
Poids	7kg	7,2kg

1:1

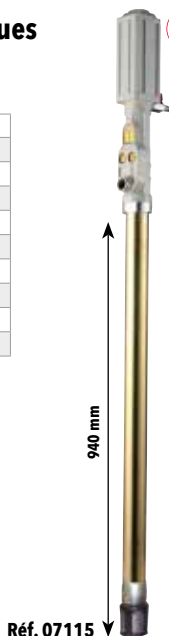

Réf. 07115



GARANTIE 3 ANS

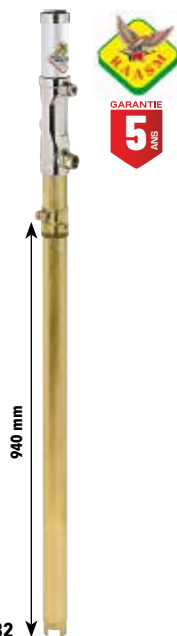

Réf. 07232



GARANTIE 5 ANS

### Support pour pistolet à huile 560x234x185mm

Poids : 17,7kg  
Hauteur : 560mm  
Largeur : 234mm  
Profondeur : 185mm

Réf. 07213



GARANTIE 3 ANS



### Pompe à huile pneumatique 3:1

Pression : 6-8 bar

Réf.	07240	07116	07236
Rapport	3:1	3:1	3:1
Pour futs de	50-60kg	180-220kg	180-220kg
Débit	14l/mn	12-18l/min	20l/mn
Pression	6-8 bar	6-8 bar	4-8 bar
Consommation air	330l/min	240l/min	350l/min
Raccord entrée air	F1/4"G	1/4"	F1/4"G
Raccord sortie air	F1/2"G	1/2"	F1/2"G
Longueur	740mm	940mm	940mm
Poids	5,8kg	7kg	6,5kg

3:1



Réf. 07240



Réf. 07116



Réf. 07236



GARANTIE 5 ANS

GARANTIE 3 ANS

GARANTIE 5 ANS

Réf.	10339
Rapport	3:1
Pour futs de	citerne
Débit	14l/min
Pression	6-8 bar
Consommation air	250l/min
Raccord entrée air	1/4"
Raccord sortie air	1/2"
Longueur	940mm
Poids	5,5kg

Réf. 10339

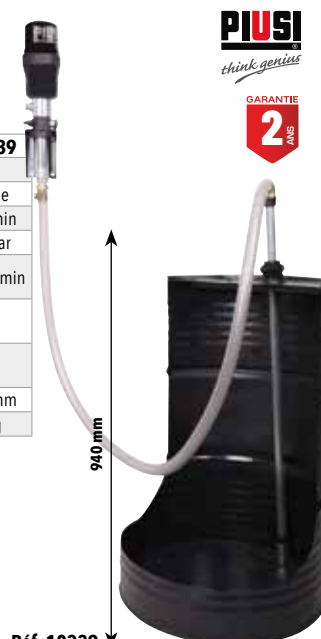

GARANTIE 2 ANS

### Pompe à huile pneumatique 5:1 canne 940mm

Réf.	07117	07245	10340
Rapport	5:1	5:1	5:1
Pour futs de	180-220kg	180-220kg	180-220kg
Débit	12-18l/min	18l/mn	21,5l/min
Pression	6-8 bar	6-8 bar	6-8 bar
Consommation air	240l/min	350l/min	250l/min
Raccord entrée air	1/4"	1/4"	1/4"
Raccord sortie air	1/2"	1/2"	1/2"
Raccordement de sortie	1/2"	1/2"	1/2"
Longueur	940mm	940mm	940mm
Poids	7kg	6,8kg	5,5kg

5:1



Réf. 07117



Réf. 07245

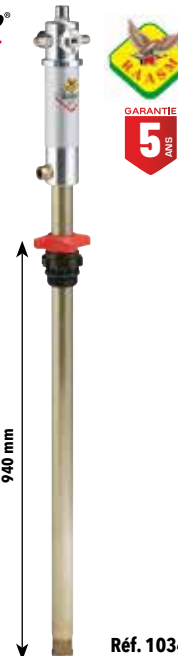

Réf. 10340



GARANTIE 3 ANS



GARANTIE 5 ANS



GARANTIE 2 ANS

### Ensemble pneumatique huile 20-60kg 3:1 avec pistolet digital et chariot 4 roues

**PLUS!**  
think-genius  
GARANTIE  
**2**  
ANS

Réf.	10335
Rapport	3:1
Débit	21 l/min
Pression	3-8 bar
Consommation air	200-250 l/min
Raccord entrée air	1/4"
Pour futs de	20-60 kg
<b>Longueur tube plongeur</b>	<b>555mm</b>
Pistolet	digital avec compteur
Tuyau	1/2" - 5m
chariot	4 roues

Fûts 20-60kg  
Huile

**INFO**  
Pistolet digital



### Ensemble pneumatique huile 50-60kg 3:1 avec pistolet digital et chariot 4 roues

**DRAKKAR**  
EQUIPEMENT  
GARANTIE  
**3**  
ANS

Réf.	07140
Rapport	3:1
Débit	12-18 l/min
Pression	6-8 bar
Consommation air	240 l/min
Raccord entrée air	1/4" - 1/2"
Pour futs de	50-60 kg
<b>Longueur tube plongeur</b>	<b>740mm</b>
Pistolet	digital
Tuyau	1/2" - 4m
chariot	4 roues

Fûts 50-60kg  
Huile

**INFO**  
Pistolet digital



### Ensemble pneumatique huile 180-220kg 3:1 avec pistolet digital

**DRAKKAR**  
EQUIPEMENT  
GARANTIE  
**3**  
ANS

Réf.	07146
Rapport	3:1
Débit	12-18 l/min
Pression	6-8 bar
Consommation air	240 l/min
Raccord entrée air	1/4"
Pour futs de	180-220 kg
<b>Longueur tube plongeur</b>	<b>940mm</b>
Pistolet	digital
Tuyau	1/2" - 4m

Fûts 180-220kg  
Huile

**INFO**  
Pistolet digital



### Ensemble pneumatique huile 180-220kg 3:1 avec pistolet digital et chariot 4 roues

**DRAKKAR**  
EQUIPEMENT  
GARANTIE  
**3**  
ANS

Réf.	07145
Rapport	3:1
Débit	12-18 l/min
Pression	6-8 bar
Consommation air	240 l/min
Raccord entrée air	1/4"
Pour futs de	180-220 kg
<b>Longueur tube plongeur</b>	<b>940mm</b>
Pistolet	digital
Tuyau	1/2" - 4m
chariot	4 roues

Fûts 180-220kg  
Huile

**INFO**  
Pistolet digital

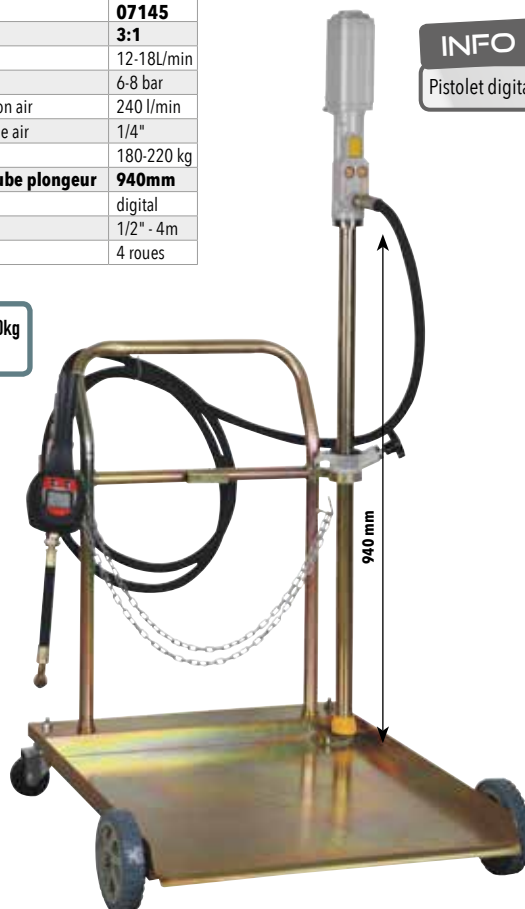

# TRANSFERT GRAISSE > HUILE > ESSENCE

## ENSEMBLE PNEUMATIQUE HUILE

### Ensemble pneumatique huile 180-220kg 3:1 avec pistolet manuel et chariot 4 roues

**PIUSI**  
think genius  
GARANTIE 2 ANS

Réf.	10337
Rapport	3:1
Débit	21,5 l/min
Pression	3-8 bar
Consommation air	240 l/min
Raccord entrée air	1/4"
Pour futs de	180-220 kg
Longueur tube plongeur	940mm
Pistolet	manuel
Tuyau	1/2" - 5m
chariot	4 roues

Fûts 180-220kg  
Huile



940 mm

### Ensemble pneumatique huile 180-220kg 3:1 avec pistolet digital et chariot 4 roues

**PIUSI**  
think genius  
GARANTIE 2 ANS

Réf.	10329
Rapport	3:1
Débit	21,5 l/min
Pression	3-8 bar
Consommation air	240 l/min
Raccord entrée air	1/4"
Pour futs de	180-220 kg
Longueur tube plongeur	940mm
Pistolet	digital
Tuyau	1/2" - 5m
chariot	4 roues

INFO

Pistolet digital

Fûts 180-220kg  
Huile



940 mm

### Ensemble pneumatique huile 180-220kg 3:1 avec pistolet digital enrouleur 10m et chariot 4 roues

**DRAKKAR**  
EQUIPEMENT  
GARANTIE 3 ANS

Réf.	07149
Rapport	3:1
Débit	27 l/min
Pression	6-8 bar
Consommation air	240 l/min
Raccord entrée air	1/4"
Pour futs de	180-220 kg
Longueur tube plongeur	940mm
Pistolet	digital
Tuyau	1/2" - 4m
chariot	4 roues

Fûts 180-220kg  
Huile



940 mm

### Ensemble pneumatique huile 180-220kg 5:1 avec pistolet digital

**DRAKKAR**  
EQUIPEMENT  
GARANTIE 3 ANS

Réf.	07148
Rapport	5:1
Débit	14 l/min
Pression	3-8 bar
Consommation air	240 l/min
Raccord entrée air	1/4"
Pour futs de	180-220 kg
Longueur tube plongeur	940mm
Pistolet	digital
Tuyau	1/2" - 4m

INFO

Pistolet digital

Fûts 180-220kg  
Huile

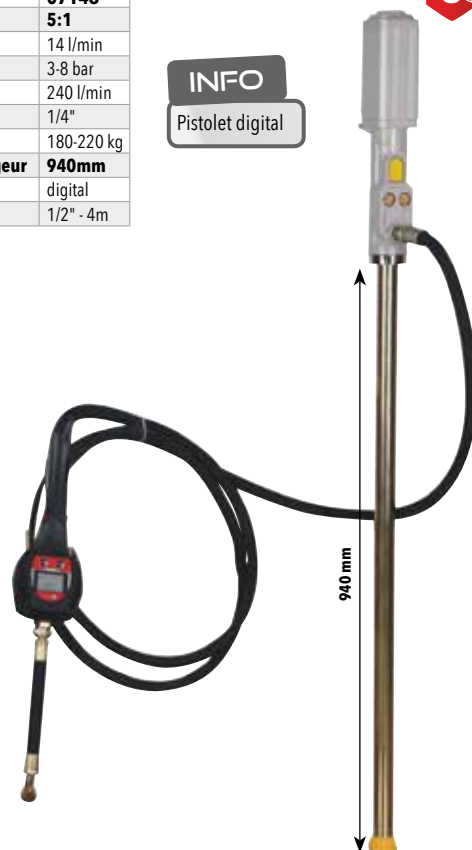

940 mm

## ENSEMBLE PNEUMATIQUE HUILE

### Ensemble pneumatique huile 180-220kg 5:1 avec pistolet digital et chariot 4 roues



GARANTIE 3 ANS

Réf.	07147
Rapport	5:1
Débit	14 l/min
Pression	3-8 bar
Consommation air	240 l/min
Raccord entrée air	1/4"
Pour futs de	180-220 kg
<b>Longueur tube plongeur</b>	<b>940mm</b>
Pistolet	digital
Tuyau	4m
chariot	4 roues

Fûts 180-220kg  
Huile

INFO

Pistolet digital

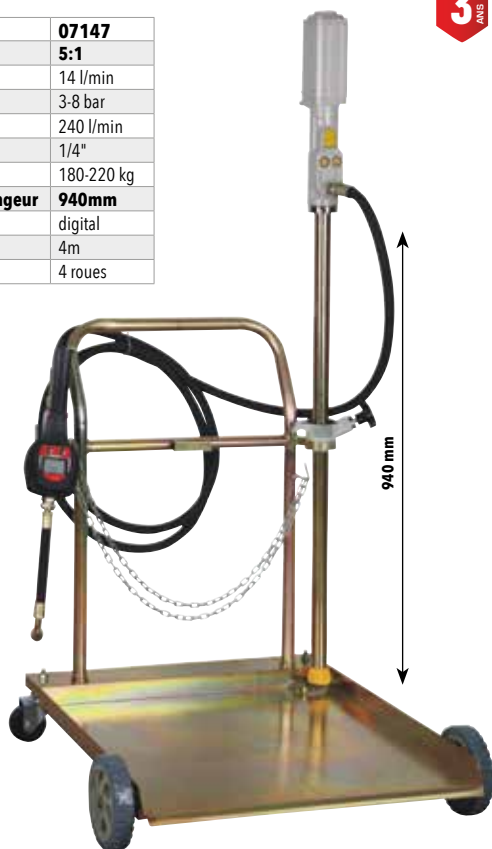

940 mm

### Ensemble pneumatique huile 180-220kg 5:1 avec pistolet digital



GARANTIE 2 ANS

Réf.	10338
Rapport	5:1
Débit	15,5 l/min
Pression	3-8 bar
Consommation air	240 l/min
Raccord entrée air	1/4"
Pour futs de	180-220 kg
<b>Longueur tube plongeur</b>	<b>940mm</b>
Pistolet	digital
Tuyau	5m

Fûts 180-220kg  
Huile



940 mm

### Pompe à huile pneumatique 3:1 pour citerne canne 1250mm



GARANTIE 5 ANS

Réf.	07238
Rapport	3:1
Pour futs de	citerne
Débit	14 l/min
Pression	6-8 bar
Consommation air	330 l/min
Raccord entrée air	1/4"
<b>Longueur du tube plongeur</b>	<b>1250mm</b>
Longueur utile du tube plongeur	1665mm

3:1

Montage sur IBC

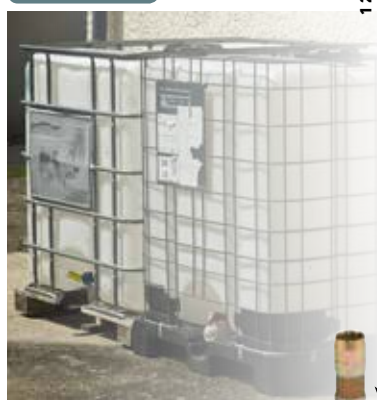

1 250 mm

### Pompe à huile pneumatique 5:1 pour citerne canne 1250mm



GARANTIE 5 ANS

Réf.	07244
Rapport	5:1
Pour futs de	citerne
Débit	18 l/min
Pression	6-8 bar
Consommation air	350 l/min
Raccord entrée air	1/4"
<b>Longueur du tube plongeur</b>	<b>1250mm</b>

5:1

Montage sur IBC

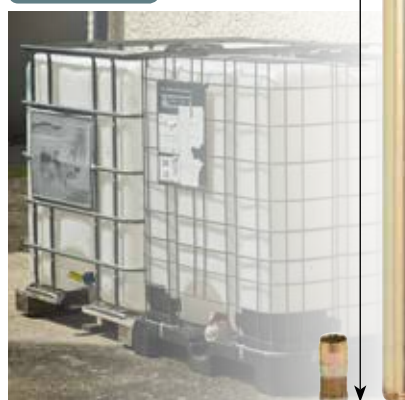

1 250 mm

LES +

→ Pompe à double effet :  
régularité de la distribution  
du fluide, usure plus faible,  
fiabilité dans le temps

### Pistolet à huile avec bec flexible raccord 1/2"

Corps en aluminium.  
Poignée plastique anti-chocs.  
Bouton de blocage de la détente lors de la distribution.  
Flexible souple-Raccord 1/2" GAZ.  
30 l/min  
70 bar max



<b>Réf.</b>	Conditionnement
<b>08508</b>	boite carton

**PIUSI**  
think genius

GARANTIE  
**2**  
ANS

### Pistolet à huile avec compteur digital et bec rigide raccord 1/2"

30l/min.  
Affichage LCD.  
Précision : +/- 0,5.  
Pression maxi : 70 bar.  
Entrée 1/2" GAZ.  
Batterie CR2 3V -  
Lithium 850mAh.

**Réf. 07190**



**DRAKKAR**  
EQUIPEMENT

GARANTIE  
**3**  
ANS

### Pistolet à huile avec compteur digital et bec flexible anti-gouttes raccord 1/2"

Corps en aluminium.  
Débit de 1 à 30 l/min.  
Précision : +/- 0,5%.  
Pression maxi 70 bar.  
Entrée 1/2" GAZ.  
Pression d'éclatement 140 bar.  
Fonctionne avec 2 piles AA.



<b>Réf.</b>	Conditionnement
<b>08429</b>	boite carton

**PIUSI**  
think genius

GARANTIE  
**2**  
ANS

### Pistolet à huile avec compteur digital et bec flexible anti-gouttes raccord 1/2"

Affichage LCD  
2 mesures : totale et partielle.  
Raccord tournant, calibrable.  
100 bar maxi.  
Flexible anti-gouttes.  
Mesure jusqu'à 35 l/min.  
Fonctionne avec 2 piles CR123A.

**Réf. 07293**



**DRAKKAR**  
EQUIPEMENT

GARANTIE  
**3**  
ANS

### Compteur digital à huile compact 1/2"

Compteur digital - Corps en aluminium  
Débit de 1 à 30 l/min.  
Précision : +/- 0,5%.  
Pression maxi 70 bar.  
Entrée sortie 1/2" GAZ.  
Fonctionne avec 2 piles AA.  
Dim.90x70x60mm.

<b>Réf.</b>	Conditionnement
<b>08430</b>	sachet



**PIUSI**  
think genius

GARANTIE  
**2**  
ANS

### Flexible/Tuyau pour huile raccord 1/2" 60 bars

Pour raccorder la pompe au pistolet.

Réf.	Descriptif
<b>07241</b>	2m de flexible Raccord R1/2" 60 bar maxi
<b>07255</b>	4m de flexible Raccord R1/2" 60 bar maxi



**Réf. 07255**



**Réf. 07241**

**BECK LUB**  
EQUIPEMENT

GARANTIE  
**2**  
ANS

### Vidangeur manuel par aspiration

Réservoir transparent gradué.  
Sans maintenance car manuel.  
Utilisation facile.  
Nettoyage rapide.

**NOUVEAU**

**DRAKKAR**  
EQUIPEMENT

GARANTIE  
**3**  
ANS

### Vidangeur manuel par aspiration 9L

**DRAKKAR**  
EQUIPEMENT

GARANTIE  
**3**  
ANS

Permet la vidange par aspiration, de toutes sortes de liquides tels que huile moteur, huile de transmission, liquide de refroidissement, liquide de direction assistée, liquide de système hydraulique, liquide de frein, eau...  
Réservoir de 9 litres.

- Graduation
- Utilisation facile
- Nettoyage rapide
- Dimensions : 570x320x660mm
- Poids : 4kg

Manuel

Réf. 10290

Réf.	10227	10228
Capacité	5,5l	9,5l



Livré avec 3 sondes :  
Ø 6 - 8 - 10mm  
1 sonde spéciale  
pour liquide de frein

### Vidangeur manuel/pneumatique par aspiration 9,5L

Manuel ou pneumatique  
Capacité du réservoir 9,5 L  
Dim. 265x315x650mm  
Poids : 4,52 kg  
Pour voitures, cyclomoteurs, bateaux,  
machines industrielles, motoculture de plaisance...

Réf. 10238

Manuel et  
pneumatique



Livré avec :

- 4 sondes  
(Ø 9mmx37cm, Ø 7mmx87cm,  
Ø 6mmx73cm, Ø 6mmx74cm)
- 1 flexible de 1,50m



## VIDANGEUR D'HUILE MOBILE

### Vidangeur d'huile mobile par gravité 70L



NOUVEAU

GARANTIE 2 ANS

Pour huiles et liquides usagés.  
Cuve 70L diamètre 440mm.  
Pression d'arrivée d'air: 8 bars.  
Température huile entre 40 et 60°C.  
Entonnoir de récupération 10L orientable et réglable en hauteur (105 à 140cm).  
Flexible de refoulement 170cm.  
2 roues pivotantes + 2 roues fixes (en caoutchouc).

Réf.	56750
Hauteur minimum	960mm
Hauteur maximum	1600mm
Poids	12,2kg

70L

### Extension du bol 600mm pour vidangeur d'huile 56750/56760

Pour références 56750 et 56760.  
Augmente la capacité de 15L.

Réf. 56766



NOUVEAU

GARANTIE 2 ANS



### Vidangeur d'huile mobile par gravité 70L



GARANTIE 3 ANS

Pour huiles et liquides usagés.  
Cuve 70L.  
Température d'huile entre 40 et 60°C.  
Entonnoir de récupération 15L orientable et réglable en hauteur.  
2 roues fixes et 2 roues pivotantes  
Poids : 17kg

Réf.	07113
Hauteur minimum	840mm (sans entonnoir) - 1020mm (avec entonnoir)
Hauteur maximum	1450mm (sans entonnoir) - 1620mm (avec entonnoir)

70L

Livré avec flexible de refoulement 1,5m.



### Vidangeur d'huile mobile par gravité 80L



GARANTIE 3 ANS

Pour huiles et liquides usagés.  
Cuve 80L  
Pression d'arrivée d'air : 8-10 bar.  
Température huile entre 40 et 80°C.  
Entonnoir de récupération 16L Ø 410mm orientable et réglable en hauteur.  
Avec extension sur l'entonnoir Ø560mm.  
Flexible de refoulement 1,50m.  
2 roues fixes,  
2 roues pivotantes  
Poids : 22 kg

Réf.	10374
Hauteur minimum	970mm (sans entonnoir) - 1170mm (avec entonnoir)
Hauteur maximum	1600mm (sans entonnoir) - 1800mm (avec entonnoir) - 1920mm (avec réhausse)

80L



### Vidangeur d'huile pneumatique mobile par gravité et aspiration 80L



GARANTIE 3 ANS

Pour huiles et liquides usagés.  
Cuve 80L.  
Température huile entre 40 et 60°C.  
Entonnoir de récupération 16L, Ø410mm orientable et réglable en hauteur.  
Avec extension sur l'entonnoir Ø560mm.  
Pression arrivée air : 6-8 bar  
Pression de vidange : 1 bar  
2 roues fixes - 2 roues pivotantes  
Poids : 21kg

Réf. 07112

80L

Livré avec 6 sondes :  
- diam 5 x 700mm (cuivre)  
- diam 6 x 700mm (cuivre)  
- diam 5 x 700mm (pvc)  
- diam 6 x 700mm (pvc)  
- diam 7 x 1000mm (pvc)  
- diam 8 x 700mm (pvc)





# TRANSFERT GRAISSE > HUILE > ESSENCE

## VIDANGEUR D'HUILE PNEUMATIQUE MOBILE - EXTENSION DE BOL

### Vidangeur d'huile pneumatique mobile par gravité et aspiration 70L avec préchambre

**STILKER**

NOUVEAU

GARANTIE 2 ANS

Pour huiles et liquides usagés.  
Cuve 70L diamètre 440mm.  
Pression d'arrivée d'air: 8-10 bars.  
Température huile entre 40 et 60°C.  
Entonnoir de récupération 10L orientable.  
Réservoir/préchambre transparent : 10L.  
Flexible de refolement 170cm.  
Tuyau d'aspiration 160cm.

Réf.	56760
Hauteur minimum	1170mm
Hauteur maximum	1390mm
Poids	18,4kg

70L



Livré avec :  
6 cannes d'aspiration :  
- diam 8x675 (cuivre)  
- diam 6x675 (cuivre)  
- diam 8x745 (pvc)  
- diam 6x745 (2pcs - pvc)  
- diam 5x745 (pvc)  
1 rouleau de téflon.

### Extension du bol 600mm pour vidangeur d'huile 56750/56760

NOUVEAU

**STILKER**

GARANTIE 2 ANS

Pour références 56750 et 56760.  
Augmente la capacité de 15L.

Réf. 56766



### Vidangeur d'huile pneumatique mobile par gravité et aspiration 80L avec préchambre

**DRAKKAR**  
EQUIPEMENT

GARANTIE 3 ANS

Pour huiles et liquides usagés.  
Cuve 80L.  
Température huile entre 40 et 80°C.  
Pression d'arrivée d'air : 8-10 bar  
Pression d'air max : 2 bar  
Vitesse d'aspiration : 1,5-2 l/min.  
Soupape de sécurité.  
Entonnoir de récupération 16L, Ø410mm orientable et réglable en hauteur.  
Avec extension sur l'entonnoir Ø560mm.  
Réservoir/préchambre transparent : 10L  
2 roues fixes - 2 roues pivotantes.  
Dimensions: 500x420x890mm  
Poids : 23,8 kg

Réf. 07111

80L



Livré avec 6 sondes :  
- diam 5 x 800mm (cuivre)  
- diam 6 x 800mm (cuivre)  
- diam 6 x 700mm (pvc)  
- diam 8 x 700mm (pvc)  
- diam 6 x 800mm (pvc)  
- diam 8 x 800mm (pvc)

### Vidangeur d'huile pneumatique mobile par aspiration 24L autonome

**STILKER**

GARANTIE 5 ANS

Autonome.  
Vitesse d'aspiration : 1,5-2l/min  
Tuyau d'aspiration de 2m  
Poids : 13,7kg

Réf. 07106

Livré avec 6 sondes :  
- acier 5 et 6mm  
- plastique 5-6-7-8mm.

24L  
Autonome



### Vidangeur d'huile pneumatique mobile par aspiration 30L autonome

**DRAKKAR**  
EQUIPEMENT

GARANTIE 3 ANS

Cuve 30L  
Pour huiles et liquides usagés.  
Température huile entre 40 et 60°C.  
Pression arrivée air : 6-8 bars.  
Pression de vidange : 1 bar  
2 roues fixes  
Poids : 13kg

Réf. 07160

Livré avec 6 sondes :  
- diam 5 x 700mm (cuivre)  
- diam 6 x 700mm (cuivre)  
- diam 5 x 700mm (pvc)  
- diam 6 x 700mm (pvc)  
- diam 7 x 1000mm (pvc)  
- diam 8 x 700mm (pvc)

30L  
Autonome



### Vidangeur d'huile pneumatique mobile par aspiration 70L

**DRAKKAR**  
EQUIPEMENT

GARANTIE 3 ANS

Pour huiles et liquides usagés.  
Cuve 70L.  
Température d'huile entre 40 et 60°C.  
Pression arrivée d'air : 6-8 bar  
Pression de vidange : 1 bar  
2 roues fixes - 2 roues pivotantes  
Poids : 16kg

Réf. 07165

Livré avec 6 sondes :  
- diam 5 x 700mm (cuivre)  
- diam 6 x 700mm (cuivre)  
- diam 5 x 700mm (pvc)  
- diam 6 x 700mm (pvc)  
- diam 7 x 1000mm (pvc)  
- diam 8 x 700mm (pvc)

70L



L'aspiration de l'huile usée se fait à l'aide des sondes fournies.  
Après la dépressurisation, l'aspirateur fonctionne de manière autonome sans besoin de raccordement continu au système de l'air comprimé.  
Aspirer l'huile chaude à 70-80°C.

### Cuve de récupération d'huile usée PEHD double paroi

Cuve à double paroi pour huiles usées.

Solution de stockage robuste et fiable pour les ateliers de réparations, garages et sites industriels.

Fabriquée conformément aux réglementations en vigueur en matière de protection de l'environnement, contre les risques de pollution ainsi que de santé et de sécurité.

Équipement :

- collecteur spécial, d'une capacité de 20L, équipé d'un filtre tamis métallique et d'un couvercle verrouillable
- orifice 2" femelle avec event standard
- orifice 1,5" femelle
- système de détection de fuite BUNDMAN monté de série
- indicateur de niveau type horloge.

**NOUVEAU**

**Kingspan**

EQUIPEMENT  
GARANTIE  
**2**  
ANS

CUVE  
GARANTIE  
**10**  
ANS

Réf.	57450	57452
Capacité	1200l	2500l
Longueur	1900mm	2460mm
Largeur	1240mm	1460mm
Hauteur	1450mm	1600mm
Poids	125kg	210kg

Réf. 57450



Réf. 57452



### Bac de vidange acier mobile 24L

24L  
600x400x150mm  
Vidange par gravité  
4 roues pivotantes  
Poids : 16kg

Réf. 07235

**DRAKKAR**  
EQUIPEMENT

GARANTIE  
**3**  
ANS

24L



### Bac de vidange acier mobile 70L

Capacité 70L.  
Dimensions: 113x70x20cm.  
Température huile entre 40 et 60°C.  
Vidange par gravité.  
Système de verrouillage de la poignée.  
Équipé d'une purge rotative pour vider le bac.  
4 roues pivotantes.

Réf.	56771
Capacité	70L
Poids	19kg

**DRAKKAR**  
EQUIPEMENT

NOUVEAU

GARANTIE  
**3**  
ANS

70L



### Bac de vidange acier mobile 50L avec pompe pneumatique

50L  
Avec tuyau de 2m  
1003x600x230mm  
Vidange par gravité à grande contenance  
Mobile : 4 roues dont 2 pivotantes  
Grille de récupération (bouchon...)  
Pompe pneumatique pour la vidange du bac  
Poignée de manutention  
Poids : 37kg

Réf. 07233

**DRAKKAR**  
EQUIPEMENT

GARANTIE  
**3**  
ANS

50L



## BAC DE VIDANGE

### Bac de vidange 6L



6L

GARANTIE 2 ANS

Réf.	10373
Capacité	6L
Diamètre	37cm
Hauteur	9,5cm



### Bac de vidange avec bec verseur



GARANTIE 3 ANS

Réf.	18723	18722
Capacité	7L	15L
Diamètre	41cm	44cm
Hauteur	8cm	14cm



7L

15L

### Bac de vidange 2,2L pour essieu de camion et de pont

Ce bac permet la récupération de fluides de ponts ou d'essieux de poids lourds. Lors du démontage d'un arbre de roue sur les véhicules industriels, l'huile contenue dans les réducteurs s'écoule sur la jante. Ce bac a été conçu pour récupérer cette huile. Se place directement sur la jante pour récupérer l'huile. S'adapte à différentes tailles de jantes. Avec bec verseur.



NOUVEAU

GARANTIE 3 ANS

2,2L



Réf.	56784
Capacité	2,2L

### Bac de vidange 2,2L magnétique pour essieu de camion et de pont

Ce bac permet la récupération de fluides de ponts ou d'essieux de poids lourds. Lors du démontage d'un arbre de roue sur les véhicules industriels, l'huile contenue dans les réducteurs s'écoule sur la jante. Ce bac a été conçu pour récupérer cette huile. S'adapte directement sur la jante pour récupérer l'huile. S'adapte à différentes tailles de jantes. Avec bec verseur et aimant.



NOUVEAU

GARANTIE 3 ANS

2,2L



Réf.	56785
Capacité	2,2L

LES +  
Avec aimant

### Bac de vidange/jerrican 7L

Avec poignée de transport.

7L

Réf.	18710	18710.04
Lot de	x 1	x 4
Capacité	7L	
Dimensions	500x300x115mm	



### Bac de vidange/jerrican 14L avec 2 roulettes

Bac équipé de 2 roulettes

14L

Réf.	18715
Capacité	14L
Dimensions	460x410x140mm



### Bac de vidange mobile 20L extra plat

Dimensions 850x600x125mm. Extra plat. 4 roulettes pivotantes. Système de filtration à tamis. Résistant aux produits chimiques.



NOUVEAU

GARANTIE 3 ANS

Réf.	56775
Capacité	20L
Poids	6kg



20L

### Bac de vidange mobile 30L avec poignée stockage vertical

Avec poignée de transport. Stockage en position verticale. Encombrement faible quand non utilisé. Avec grille anti éclaboussure. Robinet pour vidange. Dimensions : 935x730x155mm



NOUVEAU

GARANTIE 3 ANS

30L

Réf.	56777
Capacité	30L
Poids	6,7kg



### Entonnoir droit 50/75/95/115mm - lot de 4pc

Ø 50 / 75 / 95 / 115mm  
Sans filtre

Réf. 10353



### Entonnoir droit 140/160/200mm - lot de 3pc

Ø 140/160/200mm  
Livré avec filtre pour le grand modèle.

Réf.	Lot de
10487	x 1
10487.10	x 10

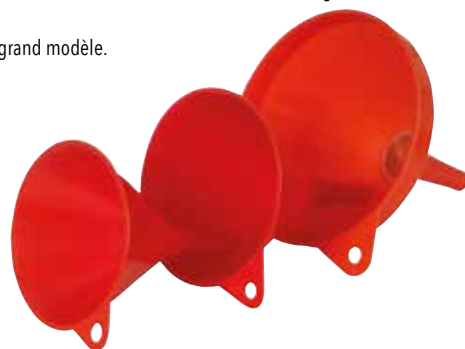

### Entonnoir droit

Sans filtre.

Réf.	Diamètre
10463	Ø100mm
10466	Ø150mm
10469	Ø200mm
10484	Ø300mm



Réf. 10466

NOUVEAU

Réf. 10463



NOUVEAU

Réf. 10469



NOUVEAU

Réf. 10484

### Entonnoir droit

Avec filtre.

Réf.	Lot de	Diamètre
10350	x 1	200mm
10350.10	x 10	
10485	x 1	168mm
10485.10	x 10	



Réf. 10350



Réf. 10485

### Entonnoir fer blanc 160mm avec filtre et poignée

Avec filtre et poignée.  
Ø 160mm.

Réf.	Lot de
10462	x 1
10462.06	x 6



### Entonnoir fer blanc 200mm avec filtre et poignée

Avec filtre et poignée.  
Ø 200mm.  
3,2L.

Réf.	Lot de
18772	x 1
18772.06	x 6



### Entonnoir double coude 160mm avec filtre et poignée

Avec filtre  
Bords droits  
Ø 160mm

Réf.	Lot de
18774	x 1
18774.06	x 6



### Entonnoir double coude anti-éclaboussure 160mm avec filtre et poignée

Avec filtre et poignée.  
Avec bords arrondis.  
Ø 160mm

Réf.	Lot de
10351	x 1
10351.04	x 4



## ENTONNOIR

### Entonnoir droit 160mm avec flexible plastique 260mm filtre et poignée



Avec tuyau flexible 260mm.  
Avec filtre.  
Ø 160mm.



Réf.	Lot de
10465	x 1
10465.10	x 10

### Entonnoir droit 200mm avec flexible plastique 400mm et filtre

Avec tuyau flexible 400mm.  
Avec filtre.  
Ø 200mm.

Réf. 10488



### Entonnoir droit 160mm avec flexible métallique filtre et poignée



Ø 160mm.  
Avec flexible métallique amovible 300mm.  
Avec filtre interchangeable laiton.



Réf.	Lot de
10352	x 1
10352.06	x 6

### Entonnoir droit anti-éclaboussure avec flexible plastique et filtre

Avec flexible 250mm.  
Avec filtre.



Réf.	10467	10468
Diamètre	200mm	250mm



### Entonnoir XXL rectangle 4,7L avec filtre

NOUVEAU



En polypropylène.  
Avec filtre.  
Compatible gasoil, essence, AD Blue, huile, antigel et eau.  
Dimensions: LxH 280x190x290mm.

Réf.	56950
Diamètre	45-29mm
Capacité	4,7L



4,7L

### Entonnoir 600mm capacité 20L pour fût de 200L

NOUVEAU



Réf.	56773
Capacité	20L
Ø intérieur	585mm
Ø extérieur	600mm
Hauteur	180mm
Poids	1,7kg

20L



### Entonnoir 610mm avec couvercle capacité 20L pour fût de 200L

Sans fût.  
Ø 610mm.  
En polyéthylène.  
Avec couvercle.  
Pour le déversement des huiles usagées ou autres produits dans un fût.  
Pour fûts de 200L à ouverture totale ou à bonde.  
Rétention 20L.

Réf.	08366
Capacité	20L
Diamètre	610mm
Hauteur	230mm

20L



### Entonnoir 550mm capacité 30L pour fût de 200L

Sans fût.  
Il permet le remplissage des fûts d'huile ou autre liquide, en limitant les risques de déversement et éclaboussure.  
Les pieds et le tube d'écoulement, une fois insérés dans le fût, assurent une parfaite stabilité à l'entonnoir.  
Son bol de grande capacité prévient également le moindre débordement.

- Polyéthylène recyclable
- Rebord intérieur limitant les éclaboussures
- Diamètre d'écoulement : Ø 40 mm
- Hauteur du tube d'écoulement : 80 mm

Réf.	08495
Capacité	30L
Diamètre	550mm
Hauteur	190mm

30L



# TRANSFERT GRAISSE > HUILE > ESSENCE

FLACON - BURETTE - BROCS VERSEUR - MESURE GRADUÉE

## Flacon de laboratoire 500ml

PVC.  
Graduation tous les 100ml.

Réf.	18776
Capacité	500ml



## Burette plastique 250ml

Corps plastique.  
Bec plastique avec capuchon.

Réf.	10460
Capacité	250ml



## Burette métallique

Métallique.

Réf.	Capacité
10343	250ml
10345	500ml



## Broc verseur gradué avec couvercle à visser et bec flexible

Translucide.  
Flexible avec capuchon et couvercle à visser.

Réf.	Capacité
10492	1L
10493	2L
10494	5L



Réf. 10492

Réf. 10493

Réf. 10494

## Broc verseur gradué avec couvercle à clipser et bec flexible

Translucide.  
Flexible avec capuchon et couvercle clipsé.

Réf.	Capacité
10474	2L
10476	5L



## Broc verseur gradué incassable

Réf.	Capacité
10355	2L
10356	5L



## Mesure graduée translucide

Translucide.  
Echelle moulée et précise.

Réf.	Lot de	Capacité
10475	x 1	120ml
10475.24	x 24	120ml
10479	x 1	250ml
10479.25	x 25	250ml
10480	x 1	500ml
10480.16	x 16	500ml
10357	x 1	1L
10357.12	x 12	1L
10358	x 1	2L
10358.12	x 12	2L
10481	x 1	3L
10481.10	x 10	3L
10359	x 1	5L
10359.05	x 5	5L



## JERRICAN

### Jerrican métal US

Homologué carburant.  
Livré sans bec verseur.

Réf.	Lot de	Capacité	Dimensions
18700	x 1	5L	230x120x310mm
18700.05	x 5	5L	230x120x310mm
18701	x 1	10L	345x165x275mm
18701.05	x 5	10L	345x165x275mm
18702	x 1	20L	345x165x470mm
18702.05	x 5	20L	345x165x470mm



Réf. 18700



Réf. 18701



Réf. 18702



### Bec verseur acier 300mm flexible avec joint pour jerrican métallique

Flexible - Avec joint.  
Adaptable sur jerrican métal.  
Lg 30cm.

Réf. 18703



### Bec verseur acier/plastique 250mm flexible avec joint pour jerrican métallique

Avec joint- Embout flexible.  
Adaptable sur jerrican métal.  
Lg 25cm

Réf. 18716



### Jerrican plastique homologué carburant.

Livré avec bec verseur flexible.

Réf.	Lot de	Capacité
18704	x 1	5L
18704.12	x 12	5L
18705	x 1	10L
18705.05	x 5	10L
18712	x 1	20L
18712.03	x 3	20L



Réf. 18704



Réf. 18705



Réf. 18712



### Joint pour bec verseur

Pour réf.18703.

Réf. 18713



### Joint pour Jerrican métallique

Pour 18700 - 18701 et 18702.  
Joint épais 4,8mm

Réf. 18709

**NOUVEAU**



### Joint pour bec verseur acier/plastique

Pour 18716.  
Joint fin 3,2mm

Réf. 18711

**NOUVEAU**



### Jerrican plastique base large homologué carburant

Avec joint pour assurer l'étanchéité.  
Large base pour une parfaite stabilité.  
Volume largement dimensionné pour limiter la déformation du plastique due aux gaz.  
Livré avec un bec flexible.

Réf.	Lot de	Capacité
18730	x 1	5L
18730.08	x 8	5L
18731	x 1	10L
18731.08	x 8	10L
18732	x 1	20L
18732.03	x 3	20L



Réf. 18730

Réf. 18731

Réf. 18732

#### LES +

- Bec verseur réversible anti-goutte : après utilisation le bec est vissé à l'envers dans le jerrican pour le garder propre.
- Très stable.



### Bec verseur stop anti goutte pour jerrican plastique base large

Anti-goutte  
Lg 15cm  
Pour jerrican pvc réf.18725-18730-18731-18732

Réf. 10491





# TRANSFERT GRAISSE > HUILE > ESSENCE

BEC VERSEUR - JOINT - JERRICAN - BIDON

## Jerrican double usage 1,5L et 3,5L

Homologué carburant  
Avec bec verseur amovible anti-goutte vissé à l'intérieur  
Le bec verseur est à visser vers l'intérieur ou vers l'extérieur

Réf.	Capacité
18725	Compartiments de 1,5L et 3,5L

**LES +**  
→ Bouchon réversible

Essence  
Huile



## Jerrican double usage 3L et 5,5L

Homologué carburant.  
Avec bec verseur à visser.

Réf.	Compartiments
10489	de 3L et 5,5L

Essence  
Huile



## Bidon à mazout avec filtre

11L avec filtre  
650x200x315mm

Réf.	Lot de
18720	x 1
18720.08	x 8

11 L



## Poire d'amorçage 140mm pour tuyau de 10mm

Lg 140 mm (sans les embouts).  
Livrée avec 2 colliers de serrage pour tuyau Ø 10mm.  
Pour transvaser ou extraire les fluides (fuel, eau,...etc).  
1 flèche indique le sens du fluide.

Réf. 10449



## Robinet 3/4" sortie 15mm

Diamètre de sortie 15mm.

Réf. 08457



**NOUVEAU**



## Pompe syphon polyéthylène manuelle

Adaptées pour le transfert d'essence, gasoil, antigels, solvants...  
Pompe d'amorçage manuelle.  
Tube plongeur (=canne).  
Tuyau de refolement.

Réf.	Lot de	Débit	Longueur	Conditionnement
10385	x 1	6,5l/mn	39cm (canne)	sachet plastique
08552	x 1	17,5l/mn	85,5 cm (canne)	sachet plastique
08552.25	x 25	17,5l/mn	85,5cm (canne)	sachet plastique
10386	x 1	21l/mn	84cm (canne)	sachet plastique
10386.32	x 32	21l/mn	84cm (canne)	sachet plastique

6.5l/min

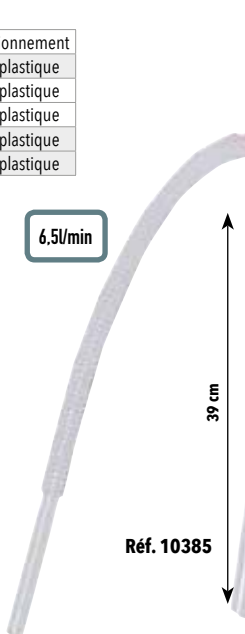

Réf. 10385

17.5l/min



Réf. 08552

85,5 cm

21l/min

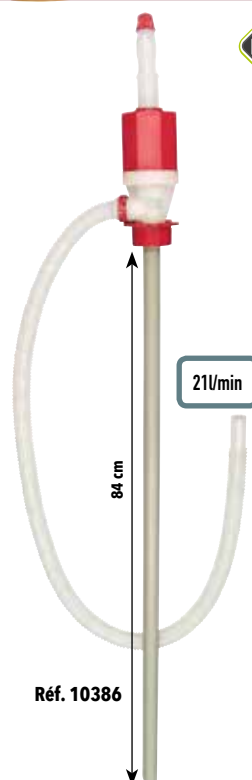

Réf. 10386

84 cm



### Caddy ravitailleur mobile 53L avec 3m de flexible et un pistolet/pompe syphon

Réservoir de 53L en polyéthylène avec roulettes et poignée de manutention.  
Pistolet pompe 7,5l/min avec 3m de flexible de transfert par gravité.  
Dim (Lxlxh) : 84,4x41,5x28,3cm  
Poids : 9,7kg

Réf. 18739

53L



NOUVEAU

**DRAKKAR**  
EQUIPEMENT  
GARANTIE  
**3**  
ANS

#### INFO

Produits admissibles :  
essence, gasoil, kérosène, eau.  
Exempté ADR (531).

### Pompe électrique essence 230V 50L/min ATEX pour fût - en pistolet/tuyau

**PLUS!**  
think genius  
GARANTIE  
**2**  
ANS

pour liquides inflammables (essence, kérosène, gasoil) à usage privé.  
50l/min - Avec pistolet manuel - 230V  
Tuyau télescopique en aspiration pour le raccordement direct et logement pour le pistolet localisé à proximité de la pompe  
- Corps en fonte  
- Filtres antiparasites (compatibilité électromagnétique)  
- Soupape de dérivation intégrée  
- Clapet anti-retour intégré et soupape de sûreté  
- Unité d'aspiration intégrée avec un filtre supplémentaire  
- Montage : doit être raccordé par un installateur ATEX  
- Tuyau de refoulement 4m

Réf.	Conditionnement
08594	boîte carton

**LES +**  
→ Fabrication compacte et robuste  
→ Protection thermique  
→ Certifié ATEX



### Compteur mécanique essence 1" ATEX

Fiable, précis, économique.  
Avec totaliseur et remise à zéro.  
Corps en fonte d'aluminium.  
Compteur mécanique à disque oscillant de 20 à 120l/min.  
Pression max 3,5 bars.  
Utilisation possible par gravité.  
Entrée/sortie 1" G  
Précision : +/- 1%  
600g

Affichage 3 chiffres

Réf. 08439

**LES +**  
→ Certifié ATEX



**PLUS!**  
think genius  
GARANTIE  
**2**  
ANS

### Pistolet automatique essence 60L/min ATEX

**PLUS!**  
think genius  
GARANTIE  
**2**  
ANS

Essence.  
Raccord 1".

Réf. 08581  
Débit 60l/min



**LES +**  
→ Certifié ATEX

### Raccord 2" pour IBC/sortie tuyau de 25mm

**LUB**

Diamètre de sortie 25mm  
Pour IBC.  
Joint en polyéthylène.  
Raccord en polypropylène renforcé.

Réf. 08458



NOUVEAU

### Raccord IBC femelle 2"/DIN61

**LUB**

Raccord en polypropylène.  
Femelle DIN 61 - femelle 2" BSP.

Réf. 08459



NOUVEAU

### Compteur digital essence 1" mâle/femelle ATEX

**PLUS!**  
think genius  
GARANTIE  
**2**  
ANS

Avec totaliseur et remise à zéro.  
En aluminium.  
Compteur numérique à turbine pour fluides à basse viscosité. Facile à installer, en ligne ou à l'extrémité du tuyau de refoulement.  
Entrée/sortie 1" M/F.  
Turbine en polypropylène.  
Circuit électronique avec afficheur LCD:  
partiel 5 chiffres de 0,1 à 99999, total 6 chiffres de 1 à 999999.  
Total zérotable disponible.  
Indicateur du débit.  
Étalonnable.  
Alimentation avec deux piles AAA.

Affichage 5 chiffres

Réf. 08587

**LES +**  
→ Ecran multipositions : lecture plus facile  
→ Faible perte de charge  
→ Fonctionne dans les 2 sens  
→ Certifié ATEX



**Ex**