

SÉLECTION DRAKKAR®

PRIX DE VENTE HT

VALIDITÉ :
DU 1^{ER} AVRIL 2024
AU 30 SEPTEMBRE 2024
OU DANS LA LIMITE
DES STOCKS DISPONIBLES

N°11

CLÉ À CHOCS PNEUMATIQUE COMPACTE 1/2" 1050NM

GARANTIE
3 ANS

Ultra légère : 1,2kg.
Ultra résistante.
Poignée antidérapante.
Inverseur de sens de rotation.
3 réglages de serrage.
1 réglage de desserrage.

1/2"

NEW

Réf.	51160
Couple maxi	610Nm
Consommation air	142,5 l/min
Raccord entrée air	1/4"
Longueur	134mm
Poids	1,2kg



1050Nm au
décollement

89,00€

Réf. 51160

MOBILIER D'ATELIER 4 ÉLÉMENTS

Voir pages 50-51 pour découvrir la sélection complète.

GARANTIE
3 ANS

NEW



PLAN DE TRAVAIL BOIS

1699,00€

Réf. 72581

PLAN DE TRAVAIL INOX

1799,00€

Réf. 72591

ENROULEUR AUTOMATIQUE PNEUMATIQUE 20M

GARANTIE
3 ANS

Tuyau section : 10x15mm.
Raccords de sortie : 3/8".
Pression max : 20 bar.

4 rouleaux
guide tuyau

NEW



20m + 1m

99,00€

Réf. 51324

SERVANTE 7 TIROIRS

SERVANTE
GARANTIE
3 ANS

Fermeture centralisée des tiroirs.
Blocage individuel des tiroirs.
Charge maxi : 360kg.
Dimensions intérieures des tiroirs : 548x395mm.
Charge maxi par tiroir : 35kg.

Page 514 du catalogue

Réf.	09140
Dimensions	675x450x980mm (avec roues)
Poids	53,4kg

LES +

→ Ouverture à 100%
des tiroirs montés
sur roulement à billes

259,00€

Réf. 09140

+ Eco-contribution : 2,35€



COMPRESSEUR 50L 8 BAR 230V

Réf.	11130	11227
Cylindrée	2,5CV	3,5CV
Volume d'air engendré	135 l/min	290 l/min
Volume d'air aspiré	230 l/min	370 l/min
Dimensions	80x45x69cm	78x50x67cm
Poids	33Kg	39kg

LES +

→ **Tableau de contrôle avec une sortie directe et une sortie régulée**

2,5CV - 50L

3,5CV - 50L

399,00€

Réf. 11130

+ Éco-contribution : 1,18€

499,00€

Réf. 11227

+ Éco-contribution : 1,85€



GARANTIE
3
ANS



COMPRESSEUR 100L 9 BAR 3CV 230V

Entrainement par courroie.

Page 93 du catalogue

Réf.	11215
Volume d'air engendré	270 l/min
Volume d'air aspiré	347 l/min
Dimensions	50x60x118cm
Poids	70kg



GARANTIE
3
ANS



COMPRESSEUR 100L 8 BAR 2,5CV 230V

Page 92 du catalogue

Réf.	11232
Volume d'air engendré	135 l/min
Volume d'air aspiré	230 l/min
Dimensions	94x49x73cm
Poids	43kg

100L

399,00€

Réf. 11232

+ Éco-contribution : 1,18€



GARANTIE
3
ANS



LES +

→ **Sortie directe en façade**
→ **Faible encombrement**
: idéal véhicules dépannage

100L

699,00€

Réf. 11215

+ Éco-contribution : 1,50€

COMPRESSEUR 100L 9 BAR 3CV 230V

Page 93 du catalogue

Réf.	11210
Volume d'air engendré	270 l/min
Volume d'air aspiré	347 l/min
Dimensions	106x50x80cm
Poids	71,5kg

LES +

→ **Tableau de contrôle avec une sortie directe et une sortie régulée**
→ **Excellent rendement**



100L

685,00€

Réf. 11210

+ Éco-contribution : 1,50€

COMPRESSEUR À PISTONS 9 BAR 3CV 230V

Entrainement par courroie.

Page 94 du catalogue

Réf.	11270	11274
Capacité cuve	150L	200L
Volume d'air engendré	310 l/min	310 l/min
Volume d'air aspiré	380 l/min	380 l/min
Dimensions	138x60x96cm	150x60x102cm
Poids	91kg	108kg

LES +

→ **Tableau de contrôle avec une sortie directe et une sortie régulée**
→ **Excellent rendement**



150L

899,00€

Réf. 11270

+ Éco-contribution : 1,50€

200L

989,00€

Réf. 11274

+ Éco-contribution : 1,50€

GARANTIE
3
ANS



COMPRESSEUR À PISTONS 200L 9 BAR 5,5CV 400V

Entrainement par courroie.

Page 94 du catalogue

Réf.	11276
Volume d'air engendré	450 l/min
Volume d'air aspiré	585 l/min
Dimensions	150x60x108cm
Poids	127kg

LES +

→ Avec patins anti-vibrations (Silent bloc)

GARANTIE
3
ANS



200L

1199,00€

Réf. 11276

+ Éco-contribution : 2,75€

COMPRESSEUR FIXE À COURROIE TÊTE BI-ÉTAGÉ 11 BAR 400V

Compresseur fixe, bi-étagé avec cylindre SHAMAL. Sans détendeur. Equipement du réservoir : soupape de sécurité, manomètre, vanne de purge, vanne de sortie d'air directe.

Page 95 du catalogue

Réf.	11255	11256	11257
Capacité cuve	270L	500L	500L
Volume d'air engendré	492 l/min	736 l/min	1030 l/min
Volume d'air aspiré	578 l/min	866 l/min	1212 l/min
Poids	154kg	235kg	290kg
Prix unitaire	1 650,00€	2 499,00€	2 899,00€

+ Éco-contribution 2,75€

3,77€

4,19€

LES +

→ Tableau de contrôle avec sortie directe et sortie régulée
→ Excellent rendement

GARANTIE
3
ANS



1 CLÉ À CHOCS REF.07911 + 1 AUGMENTATION 1/2"-3/4" REF.10830 OFFERTES ! Valeur 295€

COMPRESSEUR À PISTONS ENTRAÎNÉ PAR COURROIES 270L 10 BAR 230V

Ce compresseur est étudié pour tous les types d'utilisation. Avec manomètre de pression d'air, soupape de sécurité, clapets anti-retour et sorties d'air.

Livré avec 2m de câble d'alimentation et 4 plots anti-vibrations.

Page 95 du catalogue

Réf.	11261
Puissance	2 x 3CV - 2 x 2,2kW
Volume d'air engendré	2 x 287 l/min
Volume d'air aspiré	2 x 383 l/min
Dimensions	1605x615x1200mm

LES +

→ Compresseur stationnaire
→ Armoire de démarrage / gestion déportée de 1m pour démarrage décalé
→ Le meilleur rendement avec une alimentation 230V

GARANTIE
3
ANS



**270L
10 bar**

2799,00€

Réf. 11261

COMPRESSEUR À PISTONS ENTRAÎNÉ PAR COURROIES 400V

Compresseur fixe. Rotation moteur 980tr/min. Sans détendeur. Equipement du réservoir : soupape de sécurité, manomètre, vanne de purge, vanne de sortie d'air directe.

Page 96 du catalogue

Réf.	11238	11239
Puissance	7,5CV (5,5kW)	10CV (7,5kW)
Volume d'air engendré	645 l/min	900 l/min
Volume d'air aspiré	860 l/min	1200 l/min
Dimensions	2000x700x1350mm	2000x700x1350mm

LES +

→ Rotation lente

GARANTIE
3
ANS



10 bar

500L

7,5CV - 5,5 kW

2499,00€

Réf. 11238

500L

10CV - 7,5kW

2899,00€

Réf. 11239

COMPRESSEUR INSONORISÉ À PISTONS SUR CUVÉ HORIZONTALE 500L 400V

GARANTIE 3 ANS

Compresseur pistons à entraînement par courroie :

- Sans détendeur
- Compresseur fixe, livré avec 4 plots anti-vibrations
- Compteur horaire
- Ventilation forcée par 1 ventilateur

Avec un flexible de liaison de 1,5m et un de 3m.

Équipement du réservoir : soupape de sécurité, vanne de purge et vanne de sortie d'air.

Pression max : 11 bar.



1 CLÉ À CHOCS
REF.07911 + 1
AUGMENTATION
1/2"-3/4" REF.10830
OFFERTES ! Valeur 295€

Page 98 du catalogue

LES +
→ Modèle insonorisé 72dB



500L
7,5CV - 5,5kW

5449,00€

Réf. 11242

Réf.	11242
Puissance	7,5CV (5,5kW)
Volume d'air engendré	575 l/min
Volume d'air aspiré	767 l/min
Dimensions	2000x730x1920mm

COMPRESSEUR INSONORISÉ À PISTONS AVEC CUVÉ VERTICALE 500L 400V

GARANTIE 3 ANS

Compresseur à entraînement par courroies :

- Rotation moteur 760tr/min.
- Manomètre à bain de glycérine.
- Compteur horaire.
- Voyant de mise sous tension.
- Voyant défaut
- Bonbonne de régulation de 3 litres.
- Avec un flexible de liaison de 1,5m et un de 3m.

Pression max : 11 bar.

Page 98 du catalogue



1 CLÉ À CHOCS
REF.07911 + 1
AUGMENTATION
1/2"-3/4" REF.10830
OFFERTES ! Valeur 295€

LES +
→ Modèle insonorisé 68dB



500L
7,5CV - 5,5kW

4990,00€

Réf. 11240

Réf.	11240	11241
Volume d'air engendré	575 l/min	725 l/min
Volume d'air aspiré	767 l/min	967 l/min



500L
10CV - 7,5kW

5690,00€

Réf. 11241

COMPRESSEUR THERMIQUE ESSENCE 100L

GARANTIE 3 ANS

Moteur à essence monocylindre 4 temps OHV avec démarrage par lanceur à rappel et ralenti. Equipé d'un arceau de levage et d'un épurateur-détendeur avec 2 sorties rapides type ISO 6150B.

Page 100 du catalogue



100L

1999,00€

Réf. 11263

Réf.	11263
Capacité réservoir carburant	3,6L
Puissance	5CV (3,6kW)
Type moteur	G160 (163cm³)
Rotation	1250 tr/min
Volume d'air engendré	361 l/min
Volume d'air aspiré	481 l/min
Pression max	9 bar
Cylindrée	384cm³ x 2
Dimensions	1150x480x850mm
Poids	120kg

COMPRESSEUR THERMIQUE ESSENCE 100L

GARANTIE 3 ANS

Moteur essence monocylindre 4 temps OHV avec démarrage par lanceur à rappel.

Page 100 du catalogue

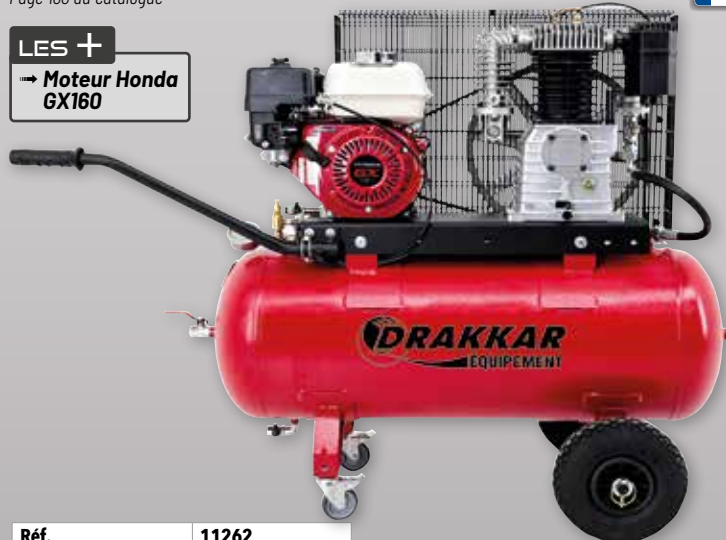

100L

2390,00€

Réf. 11262

LES +
→ Moteur Honda GX160

Réf.	11262
Capacité réservoir carburant	3,1L
Puissance	5CV (3,6kW)
Type moteur	HONDA GX160 (163cm³)
Rotation	1260 tr/min
Volume d'air engendré	361 l/min
Volume d'air aspiré	481 l/min
Pression max	10 bar
Cylindrée	384cm³ x 2
Dimensions	1000x570x860mm
Poids	110kg

SOUFFLETTE PROGRESSIVE

Pression max : 12 bar.
Bec acier.
Ø 8mm.

Page 123 du catalogue

LES +

→ Raccord rapide 1/4" fourni

Réf.	Longueur bec	Prix unitaire
51230	100mm	10,90€
51235	300mm	11,50€
51240	500mm	17,50€



GARANTIE 3 ANS

TUYAU AIR COMPRIMÉ ANTISTATIQUE 20M

20 bar maxi.
Son tube intérieur conducteur d'électricité permet l'élimination de l'électricité statique.
Renforcé par tresse textile.
Couronne de 20m.

Page 129 du catalogue

Réf.	Ø extérieur	Ø intérieur
06473	15mm	8mm
06491	17mm	10mm



59,90€
Réf. 06473

64,90€
Réf. 06491

LES +

→ Résiste aux huiles, aux peintures et à l'abrasion
→ Température d'utilisation : -40° à +127°C

MEULEUSE DROITE PNEUMATIQUE COMPOSITE

Corps en composite
Gâchette progressive pour plus de sécurité.
1 vitesse variable.

Page 111 du catalogue

Réf.	51260
Consommation air	85 l/min
Raccord entrée air	1/4"
Rotation	25000 tr/min
Poids	0,430kg

TOP VENTE ***



GARANTIE 3 ANS

49,90€
Réf. 51260



Accessoires fournis



MEULEUSE DROITE PNEUMATIQUE COMPACTE

Meuleuse légère et maniable. Poignée en composite.

Page 111 du catalogue

Réf.	51264
Consommation air	76 l/min
Raccord entrée air	1/4"
Rotation	25000 tr/min
Poids	0,36kg



GARANTIE 3 ANS

69,90€
Réf. 51264



MINI-MEULEUSE PNEUMATIQUE À RENVOI D'ANGLE 90°

Poignée en composite.
Confortable.

Page 112 du catalogue

Réf.	51262
Consommation air	76 l/min
Rotation	22000 tr/min
Poids	0,54kg



GARANTIE 3 ANS

109,00€
Réf. 51262

MINI PONCEUSE PNEUMATIQUE

Plateau 76mm.

Page 113 du catalogue

Réf.	51293
Consommation air	59 l/min
Rotation	6000 tr/min
Poids	0,74kg



GARANTIE 3 ANS

199,00€
Réf. 51293

CLÉ À ROCHET PNEUMATIQUE 1/2"

Très puissante : 136Nm, réversible. Poignée en composite.
Puissance ajustable. Sens de rotation réglable.

Page 110 du catalogue



GARANTIE 3 ANS

136Nm
329,00€
Réf. 51276

Réf.	51276
Couple maxi	136Nm
Consommation air	113 l/min
Raccord entrée air	1/4"
Poids	1,4kg

NEW Puissantes et compactes, découvrez nos nouvelles clés à chocs.

CLÉ À CHOCS PNEUMATIQUE COMPACTE 1/2" 1050NM

NEW GARANTIE 3 ANS

Ultra légère : 1,2kg.
Ultra résistante.
Poignée antidérapante.
Inverseur de sens de rotation.
3 réglages de serrage.
1 réglage de desserrage.



Réf.	51160
Couple maxi	610Nm
Consommation air	142,5 l/min
Raccord entrée air	1/4"
Longueur	134mm
Poids	1,2kg

1050Nm au décollement

89,00€
Réf. 51160

CLÉ À CHOCS PNEUMATIQUE 3/4" 2250NM

NEW GARANTIE 3 ANS

Système de frappe double marteau.
Poignée antidérapante.
2 réglages de serrage.
1 réglage de desserrage.



Réf.	51175
Couple maxi	1750Nm
Consommation air	269 l/min
Raccord entrée air	3/8"
Longueur	210mm
Poids	3kg

2250Nm au décollement

245,00€
Réf. 51175

CLÉ À CHOCS PNEUMATIQUE 1" BROCHE COURTE 2850NM

NEW GARANTIE 3 ANS

Poignée antidérapante.
3 réglages de serrage.
3 réglages de desserrage.

Réf.	51188
Couple maxi	2400Nm
Consommation air	583 l/min
Raccord entrée air	1/2"
Longueur	340mm
Poids	7,5kg



2850Nm au décollement

369,00€
Réf. 51188

CLÉ À CHOCS PNEUMATIQUE 1" BROCHE LONGUE 2590NM

NEW GARANTIE 3 ANS

Poignée anti-dérapante.
3 réglages de serrage.
3 réglages de desserrage.

Réf.	51189
Couple maxi	2000Nm
Consommation air	633 l/min
Raccord entrée air	1/2"
Longueur	584mm
Poids	8,6kg



2590Nm au décollement

429,00€
Réf. 51189

PERCEUSE REVOLVER PNEUMATIQUE 13MM

NEW GARANTIE 3 ANS

Perceuse en acier. Poignée bi-matière.
Mandrin 13mm. Réversible.

Page 110 du catalogue

Réf.	51287
Consommation air	113 l/min
Rotation	600 tr/min
Poids	1,95kg



159,00€
Réf. 51287

PERCEUSE REVOLVER PNEUMATIQUE 10MM

NEW GARANTIE 3 ANS

Réversible, composite. Mandrin auto-serrant 10mm.

Page 110 du catalogue

Réf.	51289
Consommation air	91 l/min
Rotation	1800 tr/min
Poids	1,20kg



179,00€
Réf. 51289

3 DOUILLES À CHOCS 1/2"

Pour jantes alu.
Chrome molybdène.
Composition : 17-19-21mm.
Page 264 du catalogue



27,90€

Réf. 15609



10 DOUILLES À CHOCS 1/2"

6 pans.
Chrome vanadium.
Composition : 11*-12*-13*-14*-16-17-19-21-22-24mm.
Avec rail de fixation.

* conique

Page 264 du catalogue



29,90€

Réf. 06388



10 DOUILLES À CHOCS 1/2" SÉRIE LONGUE

Chrome molybdène.
Composition : 11*-12*-13*-14*-16-17-19-21-22-24mm.

*conique

Page 264 du catalogue



89,90€

Réf. 10832



9 EMBOUTS À CHOCS MÂLE-TORX® / HEXAGONAL 1/2"

Chrome molybdène.
Composition : Hex : 5-6-7-8 Torx® : T30-T40-T45-T50-T55.
Page 264 du catalogue



84,90€

Réf. 11436

8 DOUILLES À CHOCS 3/4"

Chrome molybdène.
Composition : 26-27-29-30-32-35-36-38mm.

Page 265 du catalogue



99,90€

Réf. 06393

9 DOUILLES À CHOCS 1"

Chrome molybdène.
Composition : 24-27-30-32-35-38-41-46-50mm.

Page 265 du catalogue



229,00€

Réf. 10839

AUGMENTATION 1/2"-3/4" POUR DOUILLES À CHOCS

Chrome molybdène.
Page 264 du catalogue



9,90€

Réf. 10830

RÉDUCTION 3/4"-1/2" POUR DOUILLES À CHOCS

Chrome molybdène.
Page 265 du catalogue



16,90€

Réf. 10828

RÉDUCTION 1"-3/4" POUR DOUILLES À CHOCS

Chrome molybdène.
Page 265 du catalogue



29,90€

Réf. 10822

MINI MEULEUSE PNEUMATIQUE À RENVOI D'ANGLE DISQUE 50MM

Ultra compacte, légère et maniable.

Page 112 du catalogue

Réf.	51268
Consommation air	71 l/min
Rotation	22000 tr/min
Poids	0,53kg

149,00€

Réf. 51268



GARANTIE 3 ANS

LES +
→ Ultra compacte

MEULEUSE PNEUMATIQUE À RENVOI D'ANGLE DISQUE 125MM

Poignée côté gauche.

Page 112 du catalogue

Réf.	51270
Consommation air	85 l/min
Rotation	11000 tr/min
Poids	2kg

255,00€

Réf. 51270



GARANTIE 3 ANS

COFFRET BROSSEUSE MULTI SERVICE

Poignée auxiliaire 3 positions possibles.

Raccord 1/4" tournant.

Accessoires disponibles.

Livré avec :

- 3 brosses métalliques pour retirer la rouille.
- 3 gommes pour retirer les adhésifs.
- 3 brosses abrasives pour décaper la peinture.
- 1 clé 6 pans mâle.

Page 114 du catalogue

Réf.	51281
Longueur	270mm

499,00€

Réf. 51281



GARANTIE 3 ANS

PISTOLET DE LAVAGE PNEUMATIQUE 1L

Pour le nettoyage professionnel des tissus, garnitures, canaux d'aération, tapis...

Avec régulateur de pression.

Filetage de raccord 1/4"PT.

Page 115 du catalogue

Réf.	06397
Consommation air	260 l/min

68,90€

Réf. 06397



TOP VENTE



GARANTIE 3 ANS

DÉCOLLE PARE BRISÉ PNEUMATIQUE

Pression de service max 6,2 bar. Rotation 20000 tr/min.

Livré avec :

- 1 lame
- 1 clé mâle 6 pans

Page 116 du catalogue

Réf.	51302
Consommation air	113 l/min
Raccord entrée air	F 1/4"
Longueur	195mm
Poids	0,97ka

185,00€

Réf. 51302



2 VENTOUSES
RÉF.71200
OFFERTES !

DRAKKAR
EQUIPEMENT

GARANTIE 3 ANS

PISTOLET DE LAVAGE

Godet et couvercle en aluminium. Buse réglable. Raccord rapide.

Réglage de la pression par molette.

Page 115 du catalogue

Réf.	06356
Consommation air	131 l/min

39,90€

Réf. 06356



GARANTIE 3 ANS

MINI AÉROGRAPHE HVLP

Godet 120ml. Buse de Ø 0,8mm.

Spécial retouches. Raccord rapide.

Page 118 du catalogue

Réf.	06550
Consommation air	100 - 170 l/min

120ml

34,90€

Réf. 06550



GARANTIE 3 ANS

PISTOLET PEINTURE HVLP

Godet pvc 600ml. Buse Ø 1,4 mm.

Page 119 du catalogue

Réf.	06555
Consommation air	120 - 200 l/min

600ml

64,90€

Réf. 06555



LES +
→ Avec régulateur d'air

TOP VENTE

GARANTIE 3 ANS

ENROULEUR PNEUMATIQUE AUTOMATIQUE ORIENTABLE

GARANTIE 3 ANS

Dispositif d'arrêt à la longueur désirée. Retour automatique par ressort de rappel. Tuyau Ø int. 8mm - Ø ext. 12mm. 12 bar max.

Page 124 du catalogue

Réf.	18443	09340	09341
Longueur du tuyau	9m + 1m	15m + 1m	25m + 1m
Prix unitaire	49,90€	69,90€	149,00€

LES +
→ Tuyau souple 100% PU

TOP VENTE



ENROULEUR AUTOMATIQUE PNEUMATIQUE

NEW

GARANTIE 3 ANS

Tuyau section : 10x15mm. Raccords de sortie : 3/8". Pression max : 20 bar.

Réf.	51309	51316	51324
Longueur du tuyau	10m + 1m	15m + 1m	20m + 1m
Prix unitaire	89,00€	95,00€	99,00€

TOP VENTE

EMBASE PIVOTANTE POUR ENROULEUR D'AIR

GARANTIE 3 ANS



22,90€
Réf. 51327

4 rouleaux guide tuyau



PONCEUSE À BANDE PNEUMATIQUE

GARANTIE 3 ANS

Bande orientable à 360°. Changement aisé de la bande. Livrée avec : - 1 bande 10x330mm - 2 clés 6 pans mâle.

Page 113 du catalogue



169,00€
Réf. 51295

Réf.	51295
Consommation air	57 l/min
Rotation	18000 tr/min
Poids	0,8kg

SCIE ALTERNATIVE PNEUMATIQUE

GARANTIE 3 ANS

Vitesse réglable. Livrée avec : - 2 lames - 1 clé mâle 6 pans.

Page 113 du catalogue



209,00€
Réf. 51298

JEU DE 4 LAMES DE RECHANGE

Pour scie alternative. Page 113 du catalogue

10,90€
Réf. 06936

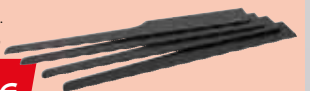

10 BANDES TOILE POUR PONCEUSE À BANDE

Page 113 du catalogue

GR 40

GR 80



31,90€
Réf. 20630

27,90€
Réf. 20632

Réf.	20630	20632
Grain	40	80
Longueur	330mm	330mm
Épaisseur	10mm	10mm

KIT RACCORDS RAPIDES 5 PIÈCES 1/4"

Passage d'air Ø 6mm. 3 embouts rapides M. (3 réf.01402). 1 embout rapide F. (1 x réf.01400). 1 embout M. cannelé Ø 8mm (1 x réf.01362). Page 134 du catalogue

29,90€
Réf. 11538



PISTOLET DE GONFLAGE

GARANTIE 3 ANS

Corps entièrement métallique - 1/4" Manomètre Ø 60mm homologué. Graduation de 0 à 10 bar. Raccord rapide.

Page 120 du catalogue

Réf.	06339	06364	06369
Longueur du flexible	40cm	50cm	80cm
Prix unitaire	54,90€	56,90€	58,90€



PISTOLET DE SABLAGE PNEUMATIQUE À POUDRE 1L

GARANTIE 3 ANS

Compatible bicarbonate de soude. Godet en polyéthylène.

Page 116 du catalogue

Réf.	06358
Consommation air	57 l/min
Raccord entrée air	F 1/4

1L

54,90€
Réf. 06358



COFFRET 36 PIÈCES

Douilles, embouts et clé à cliquet.
 Douilles hexagonales H4, H5, H6, H8, H10, H11, H12, H13, H14, H15, H16, H17, H18, H19
 3/8", 7/16", 1/2", 9/16", 5/8", 11/16", 3/4"
 Torx® : T20, T25, T30, T40, T45, T50, T50

Page 252 du catalogue

36 pièces

69,90€

Réf. 10768



COFFRET MÉTALLIQUE DE DOUILLES RADIO 1/4"

42 pcs - Douilles 6 pans de 3,2 à 14mm.
 Acier chrome vanadium.

Page 251 du catalogue

42 pièces

57,90€

Réf. 10760



COFFRET MÉTALLIQUE DE DOUILLES 1/2"

24 Pcs - Douilles 6 pans de 10 à 32mm. Acier chrome vanadium.

Page 253 du catalogue

LES +

→ Outils extrêmement durants

24 pièces

129,00€

Réf. 10756



COFFRET 59 PCS DOUILLES 1/4" ET 1/2"

Coffret métal :

- 12 douilles 1/4" de 4 à 13mm
- 14 douilles 1/2" de 10 à 32mm
- 18 embouts 1/4" (plats, PH, Hex, PZ, Torx®)

Acier chrome vanadium.

Page 254 du catalogue

59 pièces

119,00€

Réf. 67686



LES +

→ Outils extrêmement durants



MALLETTE DE DÉPANNAGE SUR ROUES 133 PCS 1/2" + 1/4"

Avec poignée de transport.
 Acier au chrome vanadium, finition satin.
 Composition : douilles, cliquets, rallonges, embouts, clés mixtes, tournevis, pinces...
 Embouts qualité S2.

Page 388 du catalogue

LES +

→ Mallette sur roues, charnières renforcées, serrure
 → Embouts qualité S2



133 pièces

259,00€

Réf. 15157



+ Éco-contribution : 0,01€

COFFRET DE 110 PCS - DOUILLES 1/4" ET 1/2"

Finition polie chromée.
 Acier chrome vanadium.

Page 255 du catalogue

110 pièces

109,00€

Réf. 67685



COFFRET 171 PCS - DOUILLES 1/4", 3/8" ET 1/2"

Acier chrome vanadium.

Page 255 du catalogue

171 pièces

159,00€

Réf. 67701



JEUX DE CLÉS MIXTES

Finition mat - tête polie. Boîte carton.

Page 241 du catalogue

Réf.	Composition
13910	7, 8, 10, 11, 12, 13, 14, 16, 17, 19, 22, 24mm
13916	6, 7, 8, 9, 10, 11, 12, 13, 14, 15, 16, 17, 18, 19, 20, 21, 22, 23, 24, 25, 26, 27, 28, 30, 32mm

12 clés

39,90€

Réf. 13910

25 clés

109,00€

Réf. 13916



9 DOUILLES TORX® 1/2"

Chrome vanadium. Coffret métallique.
Composition : E10-E11-E12-E14-E16-E18-E20-E22-E24.

Page 263 du catalogue

39,90€

Réf. 10759



41 DOUILLES ET EMBOUTS EXTRA LONGS

Page 267 du catalogue

179,00€

Réf. 10775



JEU DE 6 CLÉS À TUYAUTER

Acier au chrome vanadium.

Page 245 du catalogue

Réf.	Composition
13531	8x10, 10x12, 11x13, 12x14, 14x17, 17x19

48,90€

Réf. 13531



JEU DE CLÉS À PIPE DÉBOUCHÉES

6 pans - 6 pans.
Acier au chrome vanadium.
Polies chromées - dureté 45 à 49 HRC.

Page 246 du catalogue

Réf.	Composition
12201	8, 9, 10, 11, 12, 13, 15, 17, 19, 21mm
12278	8, 9, 10, 11, 12, 13, 14, 15, 16, 17, 18, 19, 21, 22, 23, 24mm

10 clés

74,90€

Réf. 12201

16 clés

109,00€

Réf. 12278



JEU DE 12 CLÉS MIXTES À CLIQUET

De 8 à 19mm. 72 dents.
Acier au chrome vanadium.
Finition polie chromée.

Page 243 du catalogue

clés mixtes droites

74,90€

Réf. 12610



clés mixtes articulées

84,90€

Réf. 12600

JEU DE 14 CLÉS MIXTES COUDÉES À CLIQUET

Réversible Coudée 15°.
Acier au chrome vanadium.
Finition polie chromée.
Cliquet 72 dents.

Page 244 du catalogue

229,00€

Réf. 10829



CLÉ À GRIFFE

Acier forgé.

Page 249 du catalogue



Réf.	Ouverture	Longueur	Poids	Prix unitaire
12436	50mm (2")	14" - 350mm	1,04kg	19,90€
12433	63mm (2 1/2")	18" - 450mm	2,14kg	28,90€
12438	76mm (3")	24" - 600mm	2,88kg	45,90€
12440	100mm (4")	24" - 900mm	5,90kg	91,50€

CLÉ À GRIFFES ALUMINIUM

Mâchoires acier.

Page 249 du catalogue

LES +

→ Plus légère de 25% par rapport à un modèle tout acier



24,50€

Réf. 12488

41,50€

Réf. 12489

Réf.	Ouverture	Longueur	Poids
12488	76mm	18" - 450mm	1,45kg
12489	89mm	24" - 600mm	2,43kg

CLÉ À MOLETTE CHROMÉE PROFESSIONNELLE

Page 247 du catalogue



INFO

Mâchoires parfaitement parallèles pour une prise correcte de l'écrou sans l'endommager.

Réf.	Ouverture	Longueur	Prix unitaire
12402	0 à 24mm	8" - 200mm	17,90€
12404	0 à 30mm	10" - 250mm	19,90€
12406	0 à 40mm	12" - 300mm	23,90€
12408	0 à 45mm	15" - 375mm	49,90€
12410	0 à 56mm	18" - 450mm	82,90€
12412	0 à 70mm	24" - 600mm	159,00€



CLÉ À MOLETTE CHROMÉE PROFESSIONNELLE (HAUTE PRÉCISION)

Page 247 du catalogue

Réf.	Ouverture	Longueur	Prix unitaire
15620	0 à 29mm	8" - 200mm	22,90€
15621	0 à 33mm	10" - 250mm	29,90€
15618	0 à 38mm	12" - 300mm	39,90€
15619	0 à 51mm	15" - 375mm	59,90€



COFFRET DE 32 PCS

Qualité S2.
Composition :
- 30 embouts à code couleur :
PH : 1-2-3
PZ : 1-2-3
SL : 3-4-5-6
Hex : 3-4-5-6
Torx® : T10-T15-T20-T25-T27-T30-T40
Torx® alésé : TT10-TT15-TT20-TT25-TT27-TT30-TT40

Page 272 du catalogue

15,90€

Réf. 68141



COFFRET DE 14 EMBOUTS TORX® 1/2"

Qualité S2. Boîtier métal.
Composition :
- 1 adaptateur 1/2" en CRV
- 7 embouts Torx® longueur 30mm : T20-T25-T30-T40-T45-T50-T55
- 7 embouts Torx® longueur 75mm : T20-T25-T30-T40-T45-T50-T55

Page 267 du catalogue

24,90€

Réf. 68155



TOURNEVIS DRAKKAR



1 TRAITEMENT SPÉCIAL ANTI-DÉRAPANT POUR LA POINTE
POINTE MAGNÉTIQUE (sauf Réf. 13256)

2 POIGNÉE DOUBLE INJECTION
BI-MATIÈRE ANTI-DÉRAPANTE

JEU DE 7 TOURNEVIS TORX®

Couple anti torsion important.
Composition :
- T10x100mm
- T15x100mm
- T20x100mm
- T25x100mm
- T27x100mm
- T30x100mm
- T40x100mm

Page 281 du catalogue

34,90€

Réf. 13256



JEU DE 6 TOURNEVIS

Lame fabriquée dans un acier extrêmement dur (SCVM 55).
Pointe magnétique.
Composition :
- 3 tournevis plats : 3x75 - 5,5x125 - 6,5x150
- 3 tournevis Pozidriv® : PZ1x75 - PZ2x100 - PZ3x150

Page 281 du catalogue

TOP VENTE

34,90€

Réf. 13337



JEU DE 7 TOURNEVIS

Pointe magnétique.
Composition :
- 4 tournevis plats : 3x75 - 4x100 - 5,5x125 - 6,5x150
- 3 tournevis cruciformes "Phillips®" : PH0x75 - PH1x75 - PH2x100

Page 281 du catalogue

TOP VENTE

29,90€

Réf. 13252



JEU DE 7 TOURNEVIS AVEC LAME TRAVERSANTE

Pointe magnétique.
Composition :
- 4 tournevis plats : 5,5x75 - 6,5x100 - 8x150 - 10x200
- 3 tournevis cruciformes Phillips® : PH1x75 - PH2x100 - PH3x150

Page 281 du catalogue

TOP VENTE

Lame traversante

49,90€

Réf. 13338



TOURNEVIS À CLIQUET PROFESSIONNEL - MULTI-EMBOUTS

Tournevis à cliquet 36 dents. Poignée ergonomique bi-matière.
- 12 embouts 6,35x25mm en acier trempé haute qualité :
Plats : 4-5-6mm - Hex : 3-4-5mm - PH : 1-2-3mm
Torx® : T15-T20-T25
Système de réservoir d'embouts breveté.

Page 283 du catalogue



14,90€

Réf. 13210

TOURNEVIS À CHOC + 4 EMBOUTS

Composition :
- 2 embouts plats : 8x1,4mm - 10x1,5mm
- 2 embouts cruciformes : PH2-PH3.
Boîte métal.

Page 283 du catalogue



49,90€

Réf. 15431

9 CLÉS MÂLES COUDEES TORX® EXTRA LONGUES

Etui pivotant.
Composition :
- Torx® : T10-T15-T20-T25
- T27-T30-T40-T45-T50.

Page 274 du catalogue



Extra longues

Extra longues

22,90€

Réf. 10718

29,90€

Réf. 68412

9 CLÉS MÂLES COUDEES ALESEES TORX® EXTRA LONGUES

Etui pivotant.
Composition : - Torx® alésé :
TT10-TT15-TT20-TT25-TT27
- TT30-TT40-TT45-TT50.

Page 275 du catalogue



Extra longues

23,90€

Réf. 10666

9 CLÉS MÂLES COUDEES ALESEES TORX® EXTRA LONGUES

Qualité S2.
Composition :
- Torx® alésé : TT10-TT15-TT20
- TT25-TT27-TT30-TT40-TT45-TT50.
Code couleur.

Page 275 du catalogue



Extra longues

26,90€

Réf. 68424

10 CLÉS MÂLES COUDEES HEXAGONALES LONGUES

Etui pivotant.
Embout sphérique.
Composition :
- Hex : 1,5-2-2,5-3-4
- 5-6-7-8-10mm.

Page 276 du catalogue



Extra longues

Longues

15,90€

Réf. 10763

16,90€

Réf. 10706

13 CLÉS MÂLES HEXAGONALES LONGUES

Etui pivotant. Qualité CRV.
Composition :
- Hex : 2-2,5-3-4-5-6-7-8
- 10-12-14-17-19mm.
Finition : chromé
+ revêtement couleur bleu.
Embouts magnétiques
de 3 à 19mm.
Spécial agri, poids-lourds.

Page 276 du catalogue



LES +

→ Grosses dimensions

Longues

69,90€

Réf. 68420

9 CLÉS MÂLES HEXAGONALES EXTRA LONGUES

Etui pivotant.
Embouts sphériques.
Code couleur. Qualité S2.
Composition :
- Hex : 1,5-2-2,5-3-4
- 5-6-8-10mm.

Page 276 du catalogue



Extra longues

19,90€

Réf. 68422

JEU DE 7 TOURNEVIS POIGNÉE EN T TORX®

Tailles :
T10x125x15mm
T15x125x15mm
T20x125x15mm
T25x150x20mm
T30x150x20mm
T40x175x25mm
T45x175x25mm

Page 280 du catalogue



16,90€

Réf. 69035

JEU DE 7 TOURNEVIS POIGNÉE EN T HEX

Tailles :
H3x125x15mm
H4x125x15mm
H5x150x20mm
H6x150x20mm
H7x175x25mm
H8x175x25mm
H10x200x25mm

Page 280 du catalogue



16,90€

Réf. 69030

MAILLET ANTI-REBOND

Avec manche métal.

Page 320 du catalogue

Réf.	12815	12835
Diamètre	45mm	55mm
Poids	600g	1000g



21,90€

Réf. 12815

29,90€

Réf. 12835

JEU DE 4 BURINS DE MÉCANICIEN PLATS

Acier au chrome molybdène.

Composition :

18x125mm

21x150mm

26x200mm

29x250mm

Page 324 du catalogue

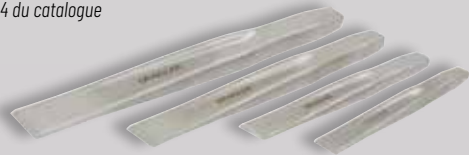

59,90€

Réf. 13550

CHIFFRE À FRAPPER - BOÎTE DE 9 PCS

Pour marquage.

Page 325 du catalogue

Réf.	Hauteur du chiffre
17289	8mm



19,90€

Réf. 17289

LETTRE À FRAPPER - BOÎTE DE 27 PCS

Pour marquage. Page 325 du catalogue

Réf.	Hauteur de la lettre
17286	8mm



59,90€

Réf. 17286

POINTEAU AUTOMATIQUE

Corps en bronze.
Embout qualité S2.

Page 323 du catalogue



Réf.	13479
Diamètre	13mm
Longueur	130mm

12,90€

Réf. 13479

MARTEAU RIVOIR

Avec manche fibre de verre.

Page 319 du catalogue



Réf.	Hauteur tête	Poids	Prix unitaire
12806	30mm	0,62kg	15,90€
12807	36mm	0,95kg	19,90€
12808	40mm	1,10kg	21,50€
12810	42mm	1,30kg	27,90€
12811	45mm	1,65kg	34,90€
12812	50mm	2,01kg	38,90€
12813	55mm	2,3kg	46,90€

9 CHASSE-GOUPILLES

Acier au chrome molybdène.

Composition :

Ø 2x110mm

Ø 3x125mm

Ø 4x150mm

Ø 5x165mm

Ø 6x180mm

Ø 8x200mm

Ø 10x215mm

Ø 12x230mm

Ø 14x248mm

Page 321 du catalogue



59,90€

Réf. 13533

6 CHASSE-GOUPILLES

Acier au chrome molybdène.

Composition :

Ø 3x200mm

Ø 4x200mm

Ø 5x200mm

Ø 6x200mm

Ø 8x200mm

Ø 10x200mm.

Manche mousse.

Page 322 du catalogue



200 mm

49,90€

Réf. 13514

4 CHASSE-GOUPILLES EXTRA LONGS

Acier au chrome molybdène.

Composition :

Ø 10x350mm

Ø 12x350mm

Ø 14x350mm

Ø 16x350mm.

Manche mousse.

Page 322 du catalogue



350 mm

84,90€

Réf. 13519

COUPE BOULON

Mâchoires au chrome molybdène trempé 64HRC. Réglage des mâchoires par excentrique. Poignées confort. Page 307 du catalogue

Réf.	Longueur	Prix unitaire
15311	450mm	34,90€
15312	600mm	49,90€
15313	900mm	79,90€



PINCE COUPANTE DIAGONALE 280MM

Page 288 du catalogue

12,90€
Réf. 13709



LES +

→ Idéal pour les endroits exigus



PINCE COUPANTE À FORTE DÉMULTIPLICATION 180MM

DIN ISO 5749. Poignée ergonomique bi-matière. Finition brunie. Acier trempé.

Page 288 du catalogue

12,90€
Réf. 13745



MINI COUPE BOULON GAINÉ

Acier chrome vanadium.

Page 306 du catalogue

19,90€
Réf. 15358



Réf.	15358
Ø du fil métallique demi dur	6mm
Ø du fil corde à piano	3,5mm
Longueur	200mm



PINCE ÉTAU À CRANS

Page 299 du catalogue



Réf. 15494



Réf.	Longueur	Ouverture	Prix unitaire
15494	220mm	0-55mm (mini-maxi)	59,90€
15495	250mm	0-82mm (mini-maxi)	64,50€
67000	250mm	0-80mm (mini-maxi)	89,50€

CISAILLE À TÔLE 250MM

Acier chrome vanadium. Finition anti-rouille. Coupe jusqu'à : - Ø 1,2mm acier - Ø 0,7mm acier inox.

Page 308 du catalogue

9,90€
Réf. 12508



PINCE UNIVERSELLE 200MM

Haute résistance. Durabilité. Acier chrome vanadium. Finition anti-rouille. Coupe jusqu'à Ø3,4mm fil acier.

Page 290 du catalogue

10,90€
Réf. 12605



PINCE MULTIPRISE ENTREPASSÉE 300MM

Manche gainé. Capacité d'ouverture : 45mm.

Page 284 du catalogue

13,90€
Réf. 12519



PINCE POUR COLLIER AUTOSERRANT

Pour le montage et démontage des colliers diamètre 18 à 54mm. Gaine semi rigide pour une facilité d'utilisation. Outil utilisable d'une seule main.

Page 363 du catalogue

Réf.	12670
Longueur	210mm
Longueur du flexible	620mm

24,50€
Réf. 12670



PINCE COUDÉE BEC 1/2 ROND 200MM

Page 291 du catalogue

12,90€
Réf. 13741



PINCE DROITE BEC 1/2 ROND

Haute résistance. Chrome vanadium. Finition anti-rouille.

Page 291 du catalogue

160mm

9,90€
Réf. 13735

200mm

10,90€
Réf. 13737



COFFRET 3 FORETS CONIQUES HSS

Composition :
3-14mm
8-20mm
16-30mm
Coffret métallique.

Page 230 du catalogue

Ø de la tige	Longueur de la tige
6mm	20mm
8mm	22mm
10mm	25mm



68,50€

Réf. 13527

FORETS CONIQUES À ÉTAGES HSS

Deux arêtes de coupe. Queue cylindrique.
Ø de perçage très précis. L'étage suivant fait l'ébavurage.
En boîte plastique.

Page 230 du catalogue

Réf.	13521	13524
Ø de perçage	4-6-8-10-12-14-16-18-20mm	6-8-10-12-14-16-18-20-22-24-26-28-30mm
Ø de la tige	8mm	10mm
Nombre d'étages	9	13
Hauteur de l'étage	5mm	5mm



14,90€

Réf. 13521

46,90€

Réf. 13524

COFFRET 25 FORETS MÉTAUX HSS TAILLÉS MEULÉS

Ø 1 à 13mm par 0,5mm.
Qualité de l'acier :
5% cobalt.
Acier M35.
Coffret PVC.

Page 232 du catalogue

LES +

- **Qualité +++**, **taillés meulés + cobalt**
- **Meilleure résistance à l'usure et à l'échauffement, idéal pour percer des matériaux résistants**



119,50€

Réf. 22225

COFFRET 1 PASSE TARAUDS + FORETS - M3 À M12 - 14 PCS

7 tarauds M3-4-5-6-8-10-12.
7 forets Ø 2,5-3,3-4,2-5-6,8-8,5-10,2mm.
DIN 338 - DIN 371/376.
Pour filet intérieur.
Coffret métallique.

Page 234 du catalogue

14 pièces

69,90€

Réf. 22231



VALISE MÉTALLIQUE 120 FORETS

120 forets COBALT **taillés meulés.**
Qualité de l'acier : **5% cobalt.** Acier M35.
Dimensions de la valise : 235x260mm.
Composition : Ø 1 à 10mm par 0,5mm.

Page 233 du catalogue

LES +

- **Qualité +++**, **taillés meulés + cobalt**
- **Meilleure résistance à l'usure et à l'échauffement, idéal pour percer des matériaux résistants**



139,50€

Réf. 23290

VALISE MÉTALLIQUE 170 FORETS

170 forets taillés meulés.
Qualité de l'acier : 4341.
Dimensions de la valise : 357x260mm.

Composition :
Ø 1 à 10mm par 0,5mm.

Page 233 du catalogue



219,00€

Réf. 22235

COFFRET DE RÉPARATION DE FILETAGE

Filetage de M5 à M12. 130 pièces.

Page 236 du catalogue



199,00€

Réf. 17980



OUTIL POUR LA RESTAURATION DES FILETS

Pour la restauration des filets intérieurs et extérieurs.

Page 234 du catalogue



49,50€

Réf. 22398

ASPIRATEUR EAU ET POUSSIÈRE 30L

Avec accessoires et 4 supports d'accessoires.
Avec poignée intégrée à la tête d'aspiration.
Chaîne antistatique.

Page 874 du catalogue

LES +
→ Fonction souffleur

30L

99,00€

Réf. 07436

+ Eco-contribution : 0,80€

Réf.	07436
Matière	cuve inox
Puissance	1200W
Longueur du flexible	2m
Poids	7,7kg



GARANTIE
3
ANS

BALAYEUSE MÉCANIQUE

Avec 2 brosses frontales inclinées à rotation concentrique, pour décoller et avaler la saleté.
Compacte, légère, maniable pour un excellent balayage.

Page 892 du catalogue

Réf.	07805	07815
Capacité réservoir détrit	20L	40L
Surface	±2800 m ² /h	±3200 m ² /h
Largeur de balayage	70cm	80cm
Poids	10kg	12,4kg

Prix unitaire 149,00€ 199,00€



Réf. 07815

Réf. 07805

GARANTIE
3
ANS

ASPIRATEUR EAU ET POUSSIÈRE 30L

Système de décolmatage. 2 roues fixes, 2 roue mobiles.

Dans le socle : 4 supports pour accessoires.

Prise pour électroportatif (max 2000W).

Poignée de transport avec range câble et accessoires.

Page 874 du catalogue

30L

145,00€

Réf. 07439

+ Eco-contribution : 0,80€

Réf.	07439
Matière	cuve inox
Puissance	1200W
Longueur du flexible	2m
Poids	9,3kg



GARANTIE
3
ANS

ASPIRATEUR EAU ET POUSSIÈRE 40L

Avec poignée intégrée.
Dans le socle : 4 supports pour accessoires.
Chaîne antistatique. 4 roues pivotantes.
Avec crochet pour câble.

Page 875 du catalogue

Réf.	07401
Matière	cuve inox
Puissance	1200W
Longueur du flexible	2m
Poids	9,6kg

40L

169,00€

Réf. 07401

+ Eco-contribution : 0,80€



GARANTIE
3
ANS

ASPIRATEUR EAU ET POUSSIÈRE 50L

Avec poignée intégrée, tuyau de vidange, chaîne antistatique.

Prise pour électroportatif (max 2000W).

Page 876 du catalogue

Réf.	07403
Matière	cuve inox
Puissance	1200W
Longueur du flexible	2m
Poids	13,5kg

50L Cuve basculante

239,00€

Réf. 07403

+ Eco-contribution : 1,12€



GARANTIE
3
ANS

ASPIRATEUR EAU ET POUSSIÈRE 80L

Tuyau de vidange. Support accessoires. Chaîne antistatique.

Page 878 du catalogue

Réf.	07408
Matière	cuve inox
Puissance	3600W
Longueur du flexible	5m
Poids	26kg

LES +
→ 3 moteurs

80L Cuve basculante

399,00€

Réf. 07408

+ Eco-contribution : 3,10€



TOP VENTE

NOUVELLE GAMME DE LAMPES RECHARGEABLES !

➡ **GRANDES PUISSANCES D'ÉCLAIRAGE**

➡ **RECHARGEABLES PAR INDUCTION AVEC NOTRE CHARGEUR**

CHARGEUR PAR INDUCTION DOUBLE AVEC SUPPORT POUR TÉLÉPHONE PORTABLE

NEW

GARANTIE 3 ANS

Charge ultra rapide. 5W + 5W.
Aimant puissant pour être fixé contre un support métallique.
Possibilité d'être vissé (vis non incluses). Indicateur de charge.
Aimant puissant pour tenir les lampes en position verticale.
Support pour téléphone portable.
IK08. IP20. Vendu seul.

Livré avec :
- câble USB-C

49,90€

Réf. 82225

+ Eco-contribution : 0,05€

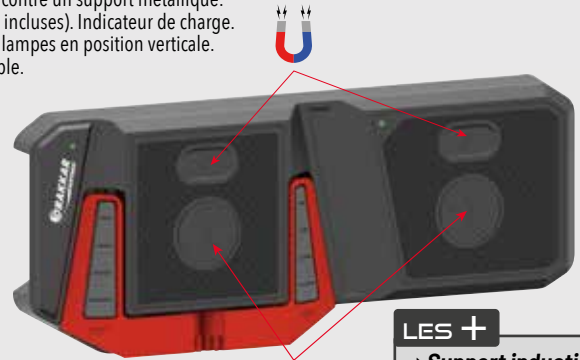

LES +

- ➔ Support induction
- ➔ Les produits s'alimentent sur le support

Exemples d'utilisation :



Avec baladeuse et lampe frontale, charge par induction.



Avec votre téléphone, charge par induction (si compatible).

LAMPE FRONTALE 400 LUMENS RECHARGEABLE

NEW

GARANTIE 3 ANS

Inclinaison de la lampe à 90°. 4 modes d'éclairage. Puissance : 100 à 400 lumens.
Bandeau détachable, lavable, élastique, antidérapant.
Charge par induction ou par câble USB-C. IP65. IK07.

Réf.	82252
Autonomie	3h à 12h
Batterie	batterie lithium 3,7V
Portée d'éclairage	60m
Poids	209g

Livrée avec :
- 1 câble USB-C

25,90€

Réf. 82252

+ Eco-contribution : 0,02€



LAMPE DE POCHE CARRÉE 1000 LUMENS RECHARGEABLE

NEW

GARANTIE 3 ANS

Base aimantée. Lampe orientable à 180° (5 positions).
4 modes d'éclairage. Puissance : 250 à 1000 lumens.
Charge par induction ou par câble USB-C. IP65. IK07.

Réf.	82323
Autonomie	3 à 12h
Batterie	batterie lithium 3,7V
Portée d'éclairage	10 à 100m
Poids	208g

Livrée avec :
- 1 câble USB-C

33,90€

Réf. 82323

+ Eco-contribution : 0,04€



LAMPE DE POCHE 1000 LUMENS RECHARGEABLE

NEW

GARANTIE 3 ANS

Format pocket - compacte. Rotation 10 positions.
4 modes d'éclairage. Puissance : 150 à 1000 lumens.
Charge par induction ou par câble USB-C. IK08. IP54.

Réf.	82320
Autonomie	3 à 12h
Batterie	lithium 3,7V
Portée d'éclairage	20m
Poids	295g

Livrée avec :
- 1 câble USB-C

35,90€

Réf. 82320

+ Eco-contribution : 0,03€



BALADEUSE D'ATELIER 1000 LUMENS REPLIABLE RECHARGEABLE

NEW

GARANTIE 3 ANS

Base aimantée. Lampe pliable (7 positions).
Tête rotative à 270° 4 modes d'éclairage.
Puissance : 170 à 1000 lumens.
Charge par induction ou par câble USB-C. IP54/IK07.

Réf.	82300
Autonomie	3 à 12h
Batterie	3,7V 2500mAh Li-ion
Portée d'éclairage	10 à 40m
Poids	259g

Livrée avec :
- 1 câble USB-C

36,90€

Réf. 82300

+ Eco-contribution : 0,04€



TORCHE STYLO RECHARGEABLE 7 + 1 LED - 120 LUMENS

6500K. Autonomie 3-4h. Avec indicateur de charge. IP20.
Livrée avec câble micro USB, longueur 1m.

Page 622 du catalogue

Réf.	02310
Batterie	3,7V 750mAh Li-ion
Autonomie	3h à 4h
Longueur	170mm
Poids	60g

120 Lumens

LES +

- Crochet magnétique
- Eclairage latéral et en bout
- Micro USB

17,90€

Réf. 02310

+ Éco-contribution : 0,01€

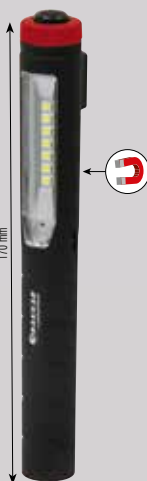

GARANTIE
3 ANS



LAMPE DE POCHE RECHARGEABLE 5 LED 220 LUMENS

Magnétique. Autonomie 4h. Articulation 360° - 8 crans.
Avec chargeurs AC/DC 100-240V et USB.

Page 625 du catalogue

Réf.	02384
Autonomie	4h
Batterie	3,7V 1500mAh Li-ion

220 lumens

24,90€

Réf. 02384

+ Éco-contribution : 0,02€



GARANTIE
3 ANS



BALADEUSE D'ATELIER RECHARGEABLE LED 500 LUMENS

Baladeuse bi-matière : polycarbonate et caoutchouc. Baladeuse articulée.
Résiste aux chutes jusqu'à 2m. Couleur de la lumière : 6000-7000K. IP20.
Livrée avec câble USB.

Page 628 du catalogue

Réf.	02220
Batterie	3,7V 2500mAh Li-ion
Autonomie	2h30 à 12h

500 Lumens

32,90€

Réf. 02220

+ Éco-contribution : 0,01€



GARANTIE
3 ANS



BALADEUSE D'ATELIER RECHARGEABLE LED 700 LUMENS

Eclairage en bout. Boîtier extra plat. IP54.
Livrée avec :
- câble USB
- chargeur

Page 628 du catalogue

Réf.	02324
Batterie	3,7V 2600mAh Li-ion
Autonomie	2 à 10h

700 Lumens

35,90€

Réf. 02324

+ Éco-contribution : 0,04€

LES +

- Idéale pour les endroits étroits
- Variateur (de 60 à 700lm)
- Témoin de batterie



GARANTIE
3 ANS



BALADEUSE D'ATELIER RECHARGEABLE LED 600 LUMENS

3 puissances d'éclairage : 600/250/100lm. Articulée 180°.
Crochet multidirectionnel (360°). Sur socle. IP54.
Livrée avec : - câble USB-C 1 m - chargeur 5V 1A.

Page 626 du catalogue

Réf.	02421
Batterie	3,7V 2600mAh Li-ion
Autonomie	2h à 10h
Led	COB

600 Lumens

36,90€

Réf. 02421

+ Éco-contribution : 0,03€

LES +

- Témoin de batterie
- Base magnétique
- Prise USB avec protection étanche



GARANTIE
3 ANS



BALADEUSE FLEXIBLE MAGNÉTIQUE RECHARGEABLE 500 LUMENS

Avec variateur (50lm à 500lm). Eclairage en bout 150lm.
Couleur de la lumière : 6000-7000K. Protection IP54.
Livrée avec : - câble micro USB.

Page 629 du catalogue

Réf.	82275
Batterie	3,7V 2500mAh Li-ion
Autonomie	3h à 10h

500 Lumens

39,90€

Réf. 82275

+ Éco-contribution : 0,05€

LES +

- Très grande résistance aux chocs
- Idéale pour les endroits étroits



GARANTIE
3 ANS



BALADEUSE D'ATELIER LED RECHARGEABLE 9+1 LED 500 LUMENS

En aluminium et polycarbonate.
Magnétique.
Eclairage en bout 200lm.
Couleur de la lumière : 6000-7000K.
Étanche protection IP65.
Livrée avec : -USB - Connecteur rond DC
Page 629 du catalogue

Réf.	82280
Batterie	3,7V 2500mAh Li-ion
Autonomie	3h à 6h

500 Lumens

25,90€

Réf. 82280

+ Éco-contribution : 0,03€

LES +

- Étanche
- Ultra résistante



GARANTIE
3 ANS



PROJECTEUR LED 2000 LUMENS 20W RECHARGEABLE, INCASSABLE, MAGNÉTIQUE

Page 633 du catalogue

Réf.	02331
Autonomie	3h à 6h
Batterie	7,4V 4400mAh Li-ion
Dimensions	185x43x140mm

Livré avec :
- câble USB
- chargeur secteur
- allume cigare.

69,90€

Réf. 02331

+ Éco-contribution : 0,15€

LES +

- Incassable
- Fonction powerbank
- Aimant puissant



GARANTIE
3 ANS



MULTIMÈTRE DIGITAL AUTOMATIQUE COMPACT

Cat III 600V. Ecran LCD rétroéclairé.
Alimentation : AAA x 2 (fournies).

Page 334 du catalogue



LES +

- **Fonction NCV** : détection sans contact des câbles sous tension (dans un mur par exemple).
- **Fonction LINE** : permet de détecter les câblages et connexions défectueuses de manière automatisée et quasi immédiate.



28,50€

Réf. 09078

+ Eco-contribution : 0,04€

GARANTIE 3 ANS

MULTIMÈTRE DIGITAL AUTOMATIQUE

Avec sonde de température. Cat III 1000V. Ecran LCD rétroéclairé.
Alimentation : pile 9V. Poids : 230g. Usage professionnel.
Livré avec pile, cordons, sonde de température.

Page 335 du catalogue



59,90€

Réf. 09096

+ Eco-contribution : 0,04€

GARANTIE 3 ANS

THERMOMÈTRE INFRAROUGE

Lecture précise et fiable (+/- 3°C).
Plage de réglage : -30°C à 550°C.

- Unité de mesure : Celsius/Fahrenheit
 - Fonction de mémorisation des valeurs
 - Paramétrage des valeurs d'alarme température haute et basse
 - Poignée ergonomique
- Livré avec pile et dragonne.

Page 333 du catalogue



GARANTIE 3 ANS

34,50€

Réf. 09081

+ Eco-contribution : 0,04€

JEU DE 23 TOURNEVIS POUR DÉMONTAGE DES FICHES

Pour les connecteurs électriques automobile/agricole.

Page 381 du catalogue

LES +

- Coffret multimarques.
- 23 empreintes différentes.

135,00€

Réf. 17974



GARANTIE TOTALE

PINCE À DÉNUDER AUTOMATIQUE

Poignée bi-matière. Lame en Cr12Mov haute résistance.
3 empreintes à sertir. Butée de longueur à dénuder mobile.
Force de compression du câble ajustable.

Page 297 du catalogue

Réf.	13678
Longueur	205mm
Capacité	0,2 à 6mm ²

15,90€

Réf. 13678



GARANTIE TOTALE

PINCE À SERTIR AUTOMATIQUE

Sertissage cosses isolées. Evite l'écrasement du fil.
Serrage à cliquet automatique. Puissance réglable par molette.
Mâchoire démontable. Serrage en pointe pour une meilleure tenue du fil.

Page 294 du catalogue

Réf.	12522
Longueur	230mm
Section	1,5-2,5-6mm ²

39,90€

Réf. 12522



GARANTIE TOTALE

PINCE À COSSES AUTOMATIQUE

Pour cosses isolées et non isolées. Serrage à cliquet. Puissance réglable par molette.
Mâchoires interchangeables (système coulissant). Livrée sans cosse.

Page 294 du catalogue

Réf.	17991
Longueur	230mm
Section	1,5-2,5-6mm ²

LES +

- Changement ultra rapide des mâchoires en les inversant



GARANTIE TOTALE

54,90€

Réf. 17991



PINCE À SERTIR AUTOMATIQUE

Avec 6 profils interchangeables (système coulissant).
Serrage à cliquet. Puissance réglable. Livrée sans cosse.

Page 295 du catalogue

Réf.	17979
Longueur	220mm

LES +

- Changement ultra rapide des mâchoires sans outils

129,00€

Réf. 17979

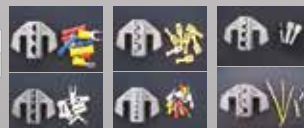

GARANTIE TOTALE

PISTOLET MASTIC POUR CARTOUCHES ET POCHE

Pistolet mixte pour cartouches classiques (310ml) et poches.
Livré avec un embout d'application.

Page 382 du catalogue

Réf.	Utilisation	Poids
15738	pour poches de 300ml	0,44kg
15741	pour poches de 400ml	0,60kg

10,90€

Réf. 15738

11,90€

Réf. 15741



GARANTIE
3
ANS

VENTOUSE DOUBLE À BASCULE POUR VITRAGE

Matière : plastique ABS.

Page 384 du catalogue

Réf.	71200
Diamètre	117mm

38,90€

Réf. 71200

30 kg



GARANTIE
3
ANS

CHEVALET DE SUPPORT DE PIÈCES POUR CARROSSERIE

Écartement réglable par chaîne :
45 à 90cm.
Hauteur : 480 à 950mm
suivant écartement.

Page 57 du catalogue

Réf.	09100
Capacité	226kg

69,90€

Réf. 09100



GARANTIE
3
ANS

KIT DE 2 VENTOUSES DOUBLES À BASCULE POUR VITRAGE + SANGLE

Sangle à cliquet rapide 5m.
Capacité de chaque
double ventouse : 30kg.

Page 384 du catalogue

Réf.	71204
Diamètre	117mm

74,90€

Réf. 71204

60 kg



TOP
VENTE

GARANTIE
3
ANS

CHEVALET SPÉCIAL PARE-BRISE ET VITRES

Capacité max
des ventouses 80kg.
Écartement réglable
par chaîne: 450 à 900mm.
Hauteur : 480 à 950mm
suivant écartement.

Page 57 du catalogue

Réf.	09101
Capacité	226kg (sans ventouses)

79,90€

Réf. 09101



TOP
VENTE

GARANTIE
3
ANS

PLATEFORME DE TRAVAIL 150KG

En aluminium. Avec stabilisateurs et système de blocage.
Encombrement réduit une fois replié.
Hauteur marche : 250mm.
Longueur totale : 1300mm.
Largeur : 300mm.
Hauteur : 490mm.
Poids : 6kg.

Page 64 du catalogue

119,00€

Réf. 14876

150 kg



TOP
VENTE

GARANTIE
3
ANS

CHARIOT POUR PIÈCES DE CARROSSERIE

Charge maxi : 160kg.
Charge maxi par bras : 20kg.
Longueur du bras supérieur 400mm.
Longueur du bras inférieur 585mm.
Capacité : 8 pare-chocs.

Page 476 du catalogue

Réf.	09106
Dimensions	1180x2140mm
Poids	17,6kg

199,00€

Réf. 09106

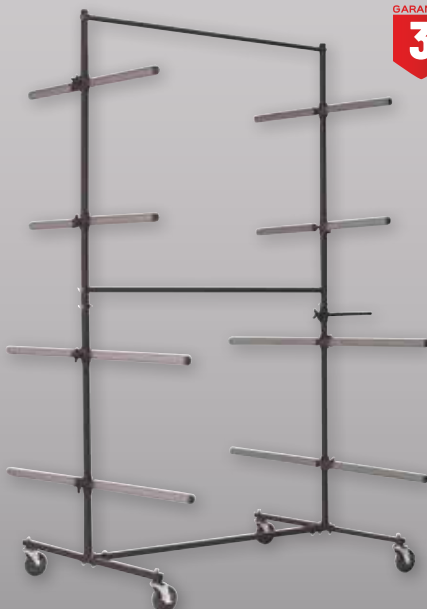

GARANTIE
3
ANS

CHARIOT DE RANGEMENT PIÈCES CARROSSERIE SUR ROULETTES

Roues pivotantes PU Ø 125mm, dont 2 avec frein.
Charge maximale par plateau : 150kg.
Charge maximale : 220kg.
1 poignée de manœuvre.
1 panier.
1 support de fiche de travail (amovible).
4 tendeurs.

Page 476 du catalogue

Réf.	09060
Dimensions	600x900x1950mm
Poids	41kg

349,00€

Réf. 09060



GARANTIE
3
ANS

VENTOUSE DÉBOSELAGE

En aluminium. Gâchette de relâche.
Non destiné à des opérations de levage.

Page 383 du catalogue

Réf.	71123	71125	71127
Capacité	10kg	15kg	20kg
Diamètre	75mm	100mm	125mm
Poids	0,375kg	0,42kg	0,62kg

Prix unitaire 29,90€ 32,90€ 35,90€



Réf. 71123

Réf. 71125

Réf. 71127

GARANTIE
3
ANS

KIT DÉBOSELAGE À POMPE

Masse à inertie pour débosselage sans peinture.
Pompe manuelle.
Composition :
Ventouse 75mm.
Ventouse 100mm.
Ventouse 125mm.
Crochet de tirage.
Pompe manuelle pour ventouse.
Poids de la masse à inertie 1,22kg.

Page 383 du catalogue



179,00€
Réf. 71130

GARANTIE
3
ANS

PINCE POUR GARNITURE DE PORTES

Permet d'extraire les clips et les agrafes
des garnitures de portes.

Page 381 du catalogue



DRAKKAR
TOOL
GARANTIE
TOTALE

11,90€
Réf. 15714

JEU DE 11 LEVIERS DE DÉMONTAGE GARNITURE

11 leviers en plastique pour le montage
et démontage des garnitures de voitures,
des clips en plastique, rétroviseurs, etc...
Plastique renforcé par fibre de verre.

Page 381 du catalogue



TOP
VENTE

DRAKKAR
TOOL
GARANTIE
TOTALE

12,90€
Réf. 18759

OUTIL DE DÉMONTAGE AGRAFE DE PORTE

Page 381 du catalogue



DRAKKAR
TOOL
GARANTIE
TOTALE

14,90€
Réf. 15692

COFFRET 7 PIÈCES MARTEAUX CARROSSIER

Coffret 3 marteaux + 4 tas pour carrossier
1 marteau tête ronde plate, ronde pointue
2 marteaux tête ronde plate, plate carrée
1 tas talon
1 tas américain
1 tas virgule
1 tas enclume.

Page 382
du catalogue



TOP
VENTE

DRAKKAR
TOOL
GARANTIE
TOTALE

185,00€
Réf. 12804

KIT HYDRAULIQUE DE RÉPARATION 10T

En coffret métallique.
Course du vérin : 130mm
Hauteur mini : 322mm
Poids : 32kg

Page 382 du catalogue



GARANTIE
3
ANS

10T

369,00€
Réf. 15375

DOUILLE FENDUE POUR SONDE LAMBDA



Douille 22mm sonde lambda.
Taille de l'empreinte : 22mm.
Carré : 3/8".

Page 374 du catalogue

Réf.	71154
Diamètre	22mm
Longueur	80mm
Poids	0,245kg



7,00€
Réf. 71154

DOUILLE FENDUE POUR SONDE LAMBDA EXCENTRÉE



Profil: 6 pans, fendue, déportée.
Taille de l'empreinte : 22mm. Carré : 3/8".

Page 374 du catalogue

Réf.	71155
Dimensions	58x35x31mm
Poids	0,140kg



7,00€
Réf. 71155

COFFRET DE DOUILLES FENDUES POUR TÊTES INJECTEURS DIESEL



Coffret composé de 4 douilles fendues pour injecteurs 25-27-29-30mm.

Page 374 du catalogue

Réf.	71158
Dimensions	225x140x60mm
Poids	1,55kg



46,90€
Réf. 71158

SANGLE À SEGMENT Ø 53 À 125MM

1 compresseur de segment + 1 clé.
Diamètre variable de 53 à 125mm.

Page 374 du catalogue

Réf.	71146
Hauteur	76mm
Poids	0,240kg



5,00€
Réf. 71146

SANGLE À SEGMENT Ø 60 À 175MM

1 compresseur de segment + 1 clé.
Diamètre variable de 60 à 175mm.

Page 374 du catalogue

Réf.	71148
Hauteur	151mm
Poids	0,480kg



8,50€
Réf. 71148

COFFRET DE 36 BROSSES INOX-NYLON-LAITON

Se compose de :
- 12 brosses inox diamètre 8 à 19mm
- 12 brosses nylon diamètre 8 à 19mm
- 12 brosses laiton diamètre 8 à 19mm
- 1 rallonge 150mm
- 1 poignée emmanchement hex 1/4"
Permet le nettoyage des portées et puits d'injecteurs

Page 235 du catalogue



36 pièces

44,90€
Réf. 55500



COFFRET DE SANGLES À SEGMENTS

Mallette composée de :
- 3 sangles à segments
- 1 racleur à gorges
- 1 pince écarte segments
- 3 embouts de racleurs
- 1 clé mâle 6 pans
- 1 clé S tournevis.

Page 374 du catalogue



69,90€
Réf. 71150

LÈVE SOUPAPES

Compresseur de ressort de soupapes 35-200mm.

2 embouts :
- Ø 24mm : ouverture 21-25mm
- Ø 30mm : ouverture 24-30mm
Conçu pour les moteurs essence et diesel.

Page 374 du catalogue



39,90€
Réf. 71160

TESTEUR DE PRESSON D'INJECTEUR DE CARBURANT

Testeur essence et diesel.
Permet de tester la pression de carburant et la pression d'huile.
Mallette composée de :
- 1 manomètre 0 à 10 bar.
- Adaptateurs pour puits de bougies.

Page 372 du catalogue



45 pièces

99,00€
Réf. 71229

EXTRACTEUR DE ROTULE Ø21MM

GARANTIE 3 ANS

Type VL.
Page 355 du catalogue

Réf.	09155
A	60mm
B	21mm
C	22mm



54,90€

Réf. 09155

EXTRACTEUR DE ROTULE Ø20-24MM

GARANTIE 3 ANS

2 réglages. Type VL/VU.
Page 355 du catalogue

Réf.	09156
A	56mm
B	20-24mm
C	34mm



89,90€

Réf. 09156

EXTRACTEUR DE ROTULE Ø28-32MM

GARANTIE 3 ANS

Type PL.
Page 355 du catalogue

Réf.	09157
A	95mm
B	28 à 32mm
E	5mm
L	157mm
M	M22x1,5mm

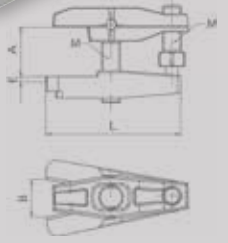

149,00€

Réf. 09157

OUTIL DE MONTAGE / DÉMONTAGE BIELLETTE DE DIRECTION

GARANTIE 3 ANS

De 35 à 45mm.
Autoserrant.
Page 370 du catalogue

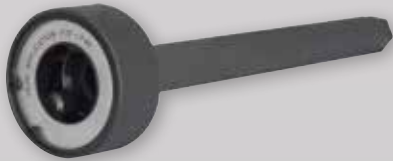

84,90€

Réf. 17998

COFFRET MONTAGE/DÉMONTAGE BIELLETES À TÊTES INTERCHANGEABLES

GARANTIE 3 ANS

Coffret composé de :
- 1 rallonge
- 3 douilles Ø 30-35 / Ø 35-40 / Ø 40-45
- 1 clé mâle 6 pans.
Page 370 du catalogue



119,00€

Réf. 71256

EXPANDEUR PNEUMATIQUE POUR SOUFFLETS DE CARDAN

GARANTIE 3 ANS

Structure aluminium.
Capacité : de 20 à 110mm.
Pression max : 9 bar.
Entrée d'air 1/4".
Page 371 du catalogue

TOP VENTE ***



165,00€

Réf. 15610

LEVIER D'EFFORT SUR TRAIN AVANT

GARANTIE 3 ANS

Permet d'écarter les bras de suspension, de direction et autres afin d'intervenir rapidement sur d'autres organes de transmission. Longueur : 1170mm. Nombre de positions : 5. Poids : 5,9kg.
Page 370 du catalogue

TOP VENTE ***



149,00€

Réf. 15611

LEVIER D'ESSIEU UNIVERSEL À CHÂÎNES

GARANTIE 3 ANS

Le levier de force universel est équipé de 2 chaînes qui permettent d'écarter les bras de suspension de manière sûre et sans grande utilisation de force. Equipé d'un support anti-dérappant. Minimise le risque de blessure. Gain de force et de temps grâce à un appui extrêmement ferme. Longueur : 960mm. Poids : 7kg.
Page 370 du catalogue



179,00€

Réf. 15690

EXTRACTEUR DE ROTULES Ø20-24MM

Type VL/VU. 4 positions.
Page 355 du catalogue

Réf.	09189
A	90mm
Diamètre	20-24mm
Poids	1,7kg

149,00€

Réf. 09189



GARANTIE
3
ANS

EXTRACTEUR DE ROTULES UNIVERSEL Ø32-36MM

Pour PL.
Page 355 du catalogue

Réf.	09197
A	120mm
B	32 à 36mm
E	6mm

249,00€

Réf. 09197

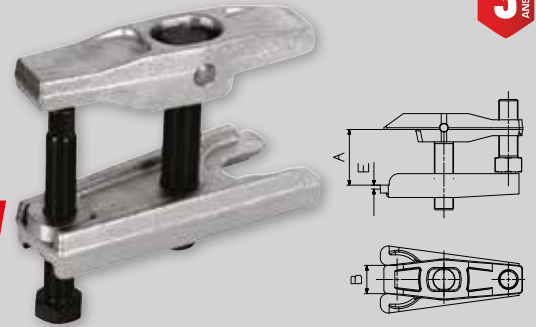

GARANTIE
3
ANS

EXTRACTEUR COMBINÉ 2 OU 3 GRIFFES

Page 352 du catalogue

Réf.	Force de travail	A	B	C	Poids	Prix unitaire
09180	1T	85mm	100mm	70mm	0,58kg	59,90€
09182	4T	135mm	150mm	76mm	1,68kg	89,90€
09184	7T	180mm	200mm	108mm	3,4kg	119,90€
09186	10T	300mm	310mm	161mm	7,23kg	279,00€



Réf. 09180

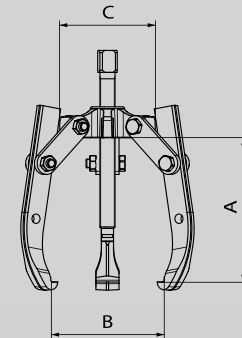

GARANTIE
3
ANS

EXTRACTEUR DE BRAS D'ESSUIE GLACE

Compact, puissant, réversible.
Traitement IONIT OX
(résistance à la corrosion et qualités mécaniques).
4 positions possibles.
De 22 à 36mm.

Page 351 du catalogue



48,90€

Réf. 09173

GARANTIE
3
ANS

EXTRACTEURS DE VIS CASSEES

Jeu de 5 pièces en acier CRV.
Pour vis de M4 à M16.

Page 350 du catalogue

Longueur
du carré

Ø 5 à
22mm

29,90€

Réf. 09181



TOP
VENTE

COFFRET D'EXTRACTEURS DE VIS

Permet d'extraire une vis ou un goujon, cassé à l'intérieur ou à l'extérieur de son logement. Ø des vis intérieur de 6 à 16mm.
Ø des vis extérieur de 5 à 14mm.

Page 350 du catalogue



109,00€

Réf. 09168

COFFRET DE PRISE INTERIEURE ET EXTERIEURE

Intérieur 100mm. Extérieur 75mm.
Mise en place des branches puis serrage par rotation de la tête et extraction avec la masse à inertie.

Page 356 du catalogue

INFO

Si le diamètre intérieur est > 60mm, il est préférable de travailler avec la griffe extérieure inversée.
Masse 1,350kg.

445,00€

Réf. 09350

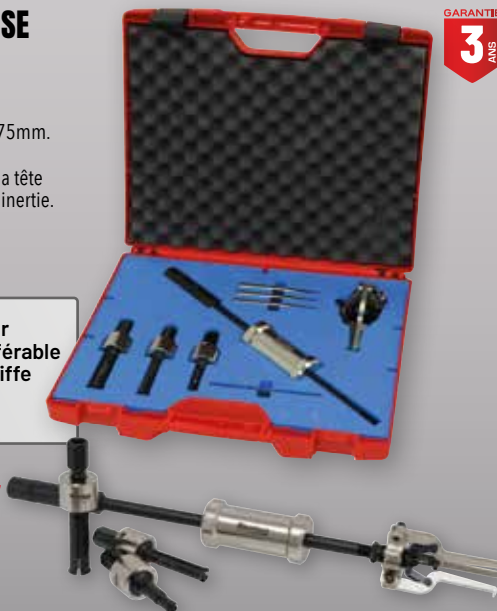

GARANTIE
3
ANS

KIT ARRACHE ROULEMENT

- 20 pièces.
Composition :
- 1 vérin mécanique
 - 2 supports de bras 2 et 3 griffes
 - 3 griffes longueur 120mm
 - 3 griffes longueur 160mm
 - 3 griffes longueur 220mm
 - 1 décolleur guillotine
 - 4 tirants
 - 1 support de bras longueur maxi 180mm
 - 1 centreur Ø 25mm
 - 1 rallonge 100mm
 - 1 rallonge 50mm
 - 1 bague support taraudée

Page 353 du catalogue

20 pièces

199,00€

Réf. 15708



GARANTIE
3
ANS

TOP
VENTE

CLÉ DE VIDANGE

Hexagonale. 150 x 12mm. 6 pans.

Page 361 du catalogue

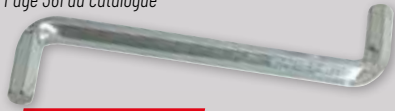

7,50€
Réf. 15681



CLÉ À FILTRE À SANGLE

Page 359 du catalogue

Réf.	09183	09177
Ø max	110mm	220mm
Longueur	630mm	750mm
Largeur	20mm	25mm



14,90€ 110mm
Réf. 09183 max

22,90€ 220mm
Réf. 09177 max



CLÉ À FILTRE À SANGLE RÉGLABLE

Serrage par molette.

Page 359 du catalogue

Réf.	Diamètre
09160	65-110mm
09162	110-155mm



16,90€ 110mm
Réf. 09160 max

19,90€ 155mm
Réf. 09162 max



CLÉ À CHAÎNE 170MM

Acier au carbone. Finition chromée. Ø max 170mm.

Page 359 du catalogue

Réf.	12497
Longueur	600mm
Poids	1,55kg



170mm max

49,90€
Réf. 12497



CLÉ DE VIDANGE CONTRE COUDEE

Carré 8 et 10mm. (Renault, Dacia, Peugeot, Citroën)

Page 361 du catalogue



9,50€
Réf. 15658



CLÉS À FILTRE 3 BRAS AVEC AIMANT

Page 360 du catalogue

Réf.	Diamètre	Carré de	Prix unitaire
09166	52 à 72mm	3/8	79,90€
09171	68 à 110mm	3/8	104,90€
09175	110 à 142mm	1/2	235,00€



Réf. 09166



Réf. 09171



Réf. 09175



COFFRET DE CLOCHES POUR FILTRES À HUILE

30 pièces. Multi-marque (Renault, Citroën, Peugeot, Audi, BMW, Mercedes...)
- 28 cloches en acier peint noir de 65 à 108mm
- 1 adaptateur 1/2" - 3/8"
- 1 clé 3 griffes de 63-102mm

Page 360 du catalogue



99,00€
Réf. 09193



COFFRET DE CLOCHES POUR FILTRES À HUILE

19 pièces. Multi-marque (Ford, Honda, Mercedes, Nissan, Toyota, Volvo...)
Composition :
- 17 cloches en aluminium de 24 à 100,5mm.
- 1 adaptateur 3/8" - 1/2"
- 1 clé 3 griffes.

Page 360 du catalogue



99,00€
Réf. 71143



COFFRET DE CLOCHES POUR FILTRE À HUILE

6 cloches en aluminium. 24-27-30-32,5-36-38mm. Carré 1/2".

Page 360 du catalogue



19,90€
Réf. 71140



COFFRET DE RÉPARATION CARTER D'HUILE 64 PIÈCES

Permet de refaire le filetage du carter d'huile (filetage qui peut être endommagé suite à un serrage trop fort). De M13 à M20.

Page 361 du catalogue



99,00€
Réf. 17971



■ SERINGUE 200ML JOINT VITON

Graduation 10ml. Tuyau transparent 200mm avec bouchon joint Viton.

Page 576 du catalogue

Réf.	56801
Diamètre	47mm
Longueur	295mm

LES +

→ Spéciale agriculture, produits agressifs

200ml

27,50€

Réf. 56801



GARANTIE 3 ANS



■ SERINGUE À HUILE 1500ML

Graduation 100ml. Tuyau transparent 400mm avec bouchon polypropylène. Vanne stop rotative.

Page 577 du catalogue

1500ml

59,90€

Réf. 56804

Réf.	56804
Diamètre	85mm
Longueur	520mm



GARANTIE 3 ANS



■ VIDANGEUR MANUEL PAR ASPIRATION

Réservoir transparent gradué. Sans maintenance car manuel. Utilisation facile. Nettoyage rapide.

Avec :

- 1 tuyau (vidange) de 3/8" x 1500mm (Ø intérieur 15mm)
- 1 sonde PVC (aspi d'huile pour engrenages) de 9x400mm
- 1 sonde Nylon (aspiration) 6x750mm
- + 1 tuyau 8x300mm pour la réf. 10227.

Page 587 du catalogue

Réf.	Dimensions	Capacité	Poids
10228	220x220x700mm	9,5L	3kg

9,5L

139,00€

Réf. 10228



GARANTIE 3 ANS

■ VIDANGEUR PAR ASPIRATION

Manuel ou pneumatique. Capacité du réservoir 9,5L. Dimensions : 265x315x650mm. Poids : 4,8 kg. Pression d'utilisation : 6-8 bar. Pour voitures, cyclomoteurs, bateaux, machines industrielles, motoculture de plaisance...

Page 587 du catalogue

Livré avec :

- 4 sondes :
- Ø 3/8" 9,5x430mm (PVC)
- Ø 6x750mm (nylon)
- Ø 7x900mm (acier noir)
- Ø 6x790mm (acier bleu)
- 1 flexible de Ø 3/8" 9,5x1500mm

9,5L

229,00€

Réf. 10238



Manuel et pneumatique

GARANTIE 3 ANS

■ VIDANGEUR PNEUMATIQUE D'HUILE PAR ASPIRATION

Pression arrivée air : 6-8 bar. Pression de vidange : 1 bar. Pour le transfert d'huile (moteur, boîte...) et de liquide antigel.

Page 589 du catalogue

Livré avec 5 sondes :

- 1 x Ø5 x 700mm (PVC et métal wire)
- 1 x Ø6 x 700mm (PVC et métal wire)
- 2 x Ø7 x 1000mm (PVC et métal wire)
- 1 x Ø8 x 700mm (PVC et métal wire)

30L

Autonome

199,00€

Réf. 07160



GARANTIE 3 ANS

■ VIDANGEUR PNEUMATIQUE D'HUILE PAR ASPIRATION

Pour huiles et liquides usagés. Cuve 70L. Température d'huile entre 40 et 60°C. Pression arrivée d'air : 6-8 bar. Pression de vidange : 1 bar. 2 roues fixes - 2 roues pivotantes. Poids : 16kg.

Page 589 du catalogue

Livré avec 5 sondes :

- 1 x Ø5 x 700mm (PVC et métal wire)
- 1 x Ø6 x 700mm (PVC et métal wire)
- 2 x Ø7 x 1000mm (PVC et métal wire)
- 1 x Ø8 x 700mm (PVC et métal wire)

70L

239,00€

Réf. 07165



GARANTIE 3 ANS

■ VIDANGEUR PNEUMATIQUE D'HUILE PAR GRAVITÉ ET ASPIRATION AVEC PRÉCHAMBRE

Entonnoir de récupération 16L, Ø 410mm orientable et réglable en hauteur. Avec extension sur l'entonnoir Ø 560mm. Réservoir/pré-chambre transparent : 10L. Pression d'arrivée d'air : 8-10 bar. Pression d'air max : 2 bar. Vitesse d'aspiration : 1,5-2 l/min.

Page 589 du catalogue

Livré avec 5 sondes :

- 1 x Ø5 x 700mm (PVC et métal wire)
- 1 x Ø6 x 700mm (PVC et métal wire)
- 2 x Ø7 x 1000mm (PVC et métal wire)
- 1 x Ø8 x 700mm (PVC et métal wire)

LES +

→ Avec préchambre : permet de mesurer la quantité et la qualité de l'huile

80L

375,00€

Réf. 07111



GARANTIE 3 ANS

VIDANGEUR D'HUILE PAR GRAVITÉ

GARANTIE 3 ANS

Cuve 65L.
Entonnoir 15L orientable et réglable en hauteur.

Page 588 du catalogue

Réf.	07113
Hauteur minimum	840mm (sans entonnoir) - 1020mm (avec entonnoir)
Hauteur maximum	1450mm (sans entonnoir) - 1620mm (avec entonnoir)

Livré avec flexible de refoulement 1,5m.

65L



139,00€

Réf. 07113

VIDANGEUR D'HUILE PAR GRAVITÉ

GARANTIE 3 ANS

Cuve 80L.
Entonnoir 16L, Ø 410mm orientable et réglable en hauteur.
Avec extension sur l'entonnoir Ø 560mm.
Poids : 22 kg.

Page 588 du catalogue

Réf.	10374
Hauteur minimum	970mm (sans entonnoir) - 1170mm (avec entonnoir)
Hauteur maximum	1600mm (sans entonnoir) - 1800mm (avec entonnoir) - 1920mm (avec réhausse)

80L



145,00€

Réf. 10374

VIDANGEUR PNEUMATIQUE D'HUILE PAR GRAVITÉ ET ASPIRATION

GARANTIE 3 ANS

Entonnoir 16L, Ø 410mm orientable et réglable en hauteur.
Avec extension sur l'entonnoir Ø 560mm.
Pression arrivée d'air : 6-8 bar.
Pression de vidange : 1 bar.

Page 588 du catalogue

80L

Livré avec 5 sondes :
- 1 x Ø5 x 700mm (PVC et métal wire)
- 1 x Ø6 x 700mm (PVC et métal wire)
- 2 x Ø7 x 1000mm (PVC et métal wire)
- 1 x Ø8 x 700mm (PVC et métal wire)

279,00€

Réf. 07112



HUILE COMPRESSEUR

Bidon de 2L ISO VG 68.
Assure la fiabilité et la protection des compresseurs.

Page 961 du catalogue

2L

19,90€

Réf. 06731

+ Eco-contribution : 0,1569€



HUILE OUTILLAGE PNEUMATIQUE

Bidon de 2L ISO VG 46. Protection renforcée.
Utilisation pour lubrification journalière de l'admission d'air des outils.

Page 961 du catalogue

2L

24,90€

Réf. 06730

+ Eco-contribution : 0,2183€



HUILE POUR CRICS

Bidon de 2L ISO VG 46. Protection renforcée. Anti-usure.
Pour tous vérins de crics, grues...

Page 961 du catalogue

2L

17,50€

Réf. 06735

+ Eco-contribution : 0,1546€



CHARIOT ROULE FÛTS 220KG

2 roues fixes.
1 roue pivotante.
1 bras de guidage avec support pistolet.
Poids : 19kg.

Page 475 du catalogue

315,00€

Réf. 09071



LOT FONTAINE DE NETTOYAGE ET PINCEAU

Composition :
- fontaine de nettoyage 75L 230V réf.10597.
- Pompe électrique 10 à 12 l/min.
- pinceau 700mm pour fontaine réf.33645.

INFO

Il faut 30L de solvant fontaine minimum pour amorcer la pompe.

TOP VENTE ***

GARANTIE 3 ANS

NEW

La fontaine et pinceau

219,00€

Réf. 28466

La fontaine avec pinceau et 40L de dégraissant

299,00€

Réf. 28091



BAC DE VIDANGE

Page 592 du catalogue

Réf.	18723	18722
Capacité	7L	15L
Diamètre	41cm	44cm
Hauteur	8cm	14cm



GARANTIE
3 ANS

7L
13,70€
Réf. 18723

15L
19,90€
Réf. 18722



BAC RÉCUPÉRATEUR D'HUILE AVEC AIMANT POUR ESSIEU DE CAMION

Ce bac permet la récupération de fluides de ponts ou d'essieu de poids lourds. Avec bec verseur et aimant.

Page 592 du catalogue

LES +
→ Avec aimant

2,2L
19,90€
Réf. 56785



BAC DE VIDANGE 20L EXTRA PLAT

Dimensions : 850x600x125mm.
4 roulettes pivotantes.
Système de filtration à tamis.
Résistant aux produits chimiques.

Page 592 du catalogue

Réf.	56775
Capacité	20L
Poids	6kg



GARANTIE
3 ANS



20L
99,00€
Réf. 56775



BAC DE VIDANGE SUR ROUE 30L

Avec poignée de transport. Stockage en position verticale. Encombrement faible quand non utilisé. Avec grille anti éclaboussure. Robinet pour vidange. Dimensions : 935x730x155mm.

Page 592 du catalogue

Réf.	56777
Capacité	30L
Poids	6,7kg

30L
199,00€
Réf. 56777



Sur roue

GARANTIE
3 ANS

ENTONNOIR POUR FÛT 20L

Page 594 du catalogue

Réf.	56773
Capacité	20L
Ø intérieur	585mm
Ø extérieur	600mm
Hauteur	180mm
Poids	1,7kg



GARANTIE
3 ANS

20L
59,00€
Réf. 56773

ENTONNOIR POUR FÛT 30L

Sans fût. Il permet le remplissage des fûts d'huile ou autre liquide, en limitant les risques de déversement et éclaboussure. Son bol de grande capacité prévient également le moindre débordement.

Page 594 du catalogue

Réf.	08495
Capacité	30L
Diamètre	550mm
Hauteur	190mm

30L
79,00€
Réf. 08495



GARANTIE
3 ANS



BAC DE VIDANGE ACIER MOBILE 70L

Capacité 70L.
Pompe rotative manuelle.
Dimensions : 1130x700x200mm.
Température huile entre 40 et 60°C.
Vidange par gravité.
Système de verrouillage de la poignée.
Équipé d'une purge rotative pour vider le bac.
4 roues pivotantes.
Poids : 19kg.

Page 591 du catalogue



GARANTIE
3 ANS

70L
329,00€
Réf. 56771

BAC MOBILE RÉCUPÉRATEUR D'HUILE 50L

50L. Avec tuyau de 2m. Dimensions : 1003x600x230mm. Vidange par gravité à grande contenance. Mobile : 4 roues dont 2 pivotantes. Grille de récupération (bouchon...). **Pompe pneumatique pour la vidange du bac.** Poignée de manutention. Poids : 37kg.

Page 591 du catalogue

LES +
→ Pompe de vidange
→ Poignée de manutention

50L
529,00€
Réf. 07233



GARANTIE
3 ANS

INFO

I. Tout stockage d'un liquide susceptible de créer une pollution des eaux ou des sols est associé à une capacité de rétention dont le volume est au moins égal à la plus grande des deux valeurs suivantes:

- 100 % de la capacité du plus grand réservoir
 - 50 % de la capacité totale des réservoirs associés.
- Cette disposition n'est pas applicable aux bassins de traitement des eaux résiduaires.

Pour les stockages de récipients de capacité unitaire inférieure ou égale à 250 litres, la capacité de rétention est au moins égale à :

- dans le cas de liquides inflammables, à l'exception des lubrifiants, 50 % de la capacité totale des fûts,
- dans les autres cas, 20 % de la capacité totale des fûts,
- dans tous les cas 800 l. minimum ou égale à la capacité totale lorsque celle-ci est inférieure à 800 l.

II. La capacité de rétention est étanche aux produits qu'elle pourrait contenir et résiste à l'action physique et chimique des fluides. Il en est de même pour son dispositif d'obturation qui est maintenu fermé.

L'étanchéité du (ou des) réservoir(s) associé(s) doit pouvoir être contrôlée à tout moment. Les produits récupérés en cas d'accident ne peuvent être rejetés que dans des conditions conformes au présent arrêté ou sont éliminés comme les déchets. Les réservoirs ou récipients contenant des produits incompatibles ne sont pas associés à une même rétention.

Le stockage des liquides inflammables, ainsi que des autres produits, toxiques, corrosifs ou dangereux pour l'environnement, n'est autorisé sous le niveau du sol que dans des réservoirs en fosse maçonnée, ou assimilés, et pour les liquides inflammables, dans les conditions énoncées ci-dessus.

III. Les aires de chargement et de déchargement de véhicules citernes sont étanches et reliées à des rétentions dimensionnées selon les mêmes règles. Le transport des produits à l'intérieur de l'établissement est effectué avec les précautions nécessaires pour éviter le renversement accidentel des emballages (arrimage des fûts...). Le stockage et la manipulation de produits dangereux ou polluants, solides ou liquides (ou liquéfiés) sont effectués sur des aires étanches et aménagées pour la récupération des fuites éventuelles.

Les stockages des déchets susceptibles de contenir des produits polluants sont réalisés sur des aires étanches et aménagées pour la récupération des eaux de ruissellement.

IV. L'exploitant dispose des documents lui permettant de connaître la nature et les risques des produits dangereux présents dans l'installation; les fiches de données de sécurité prévues dans le code du travail permettent de satisfaire à cette obligation. A l'intérieur de l'installation classée autorisée, les fûts, réservoirs et autres emballages portent en caractères très lisibles le nom des produits et les symboles de danger conformément, s'il y a lieu, à la réglementation relative à l'étiquetage des substances et préparations chimiques dangereuses.

BAC DE RÉTENTION 20L PE

Bac en polyéthylène 100% recyclable. Empilable. Vendu vide.

Page 600 du catalogue

Réf.	Capacité de rétention	Dimensions	Poids
08328	20L	44x41,5x15,5cm	2kg



51,50€

Réf. 08328

GARANTIE 3 ANS



BAC DE RÉTENTION 35L 100% PE ULTRA BAS

Fabriqué en polyéthylène, Charge maxi 400kg. Spécial produits chimiques. Vendu vide.

Page 600 du catalogue

Réf.	Capacité de rétention	Dimensions
08244	35L	71x66x11,5cm



179,00€

Réf. 08244

LES +

→ Caillebotis amovible pour un nettoyage plus aisé.

GARANTIE 3 ANS



BAC DE RÉTENTION 70L 100% PE AVEC PIEDS

Bac en polyéthylène. Passage de fourches sur deux côtés. Charge maxi 100kg. Vendu vide.

Page 600 du catalogue

Réf.	Fourni avec	Capacité de rétention	Dimensions	Poids
08249	caillebotis	70L	81x64x34cm	9kg



179,00€

Réf. 08249

GARANTIE 3 ANS



BAC DE RÉTENTION

Bac et caillebotis en 100% polyéthylène. Compatible en hauteur avec la plupart des plateformes du marché. Avec ou sans palette (palette non fournie). Livré sans bidon.

Page 607 du catalogue

Réf.	Charge maxi	Capacité de rétention	Dimensions	Poids
08241	1000kg	120L	1280x825x150mm	24kg
08242	2000kg	240L	1610x1270x150mm	35kg

Spécial produits chimiques.



120L

289,00€

Réf. 08241



240L

479,00€

Réf. 08242

INFO

Compatible avec la rampe Réf. 08243.



GARANTIE 3 ANS



RAMPE D'ACCÈS 100% PE POUR PLATE FORME

Hauteur 15cm. Pour réf. 08241 et 08242. Vendue seule.

Page 607 du catalogue

Réf.	Dimensions	Poids
08243	1200x800x150mm	12kg

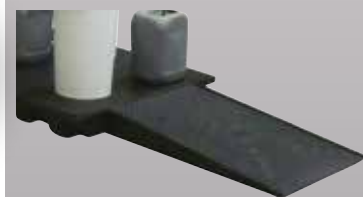

199,00€

Réf. 08243

■ ETAGÈRE AVEC BAC DE RÉTENTION PE 60L

Etagère métallique (réf. 09077) :

- Charge maxi : 1000kg
- 4 tablettes : 250kg par tablette.
- Dimensions : L.914 x l.457 x h.1674mm

Bac de rétention (réf.08354) :

- Rétention 60L
- Bac en polyéthylène avec une bonne résistance aux produits chimiques.
- Poids total : 21,5kg

Page 601 du catalogue



229,00€
Réf. 09050

+ Eco-contribution : 0,29€



■ BAC DE RÉTENTION 220L

Bac en polyéthylène. Caillebotis galvanisé. Pour fût ou palette 120x120. Faible hauteur pour un meilleur confort d'utilisation. Passage de fourches sur deux côtés. Format carré. Charge maxi : 1100kg. Livré sans fût.

Page 602 du catalogue

Réf.	Capacité de rétention	Dimensions	Poids
08248	220L	1250x1250x240mm	41kg

479,00€
Réf. 08248

LES +
→ Faible hauteur : 24cm

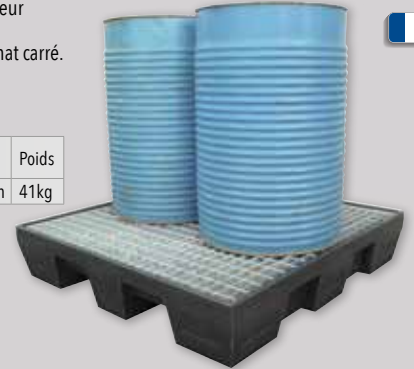

■ BAC DE RÉTENTION 220L

Bac acier. Caillebotis amovible galvanisé. Pieds en U hauteur 100mm. Charge maxi : 500kg. Pour 2 fûts. Livré sans fût.

Page 602 du catalogue

Réf.	Capacité de rétention	Dimensions	Poids
08363	220L	1280x740x360mm	61kg

299,00€
Réf. 08363



INFO
Adapté au stockage d'huiles, fuel, gasoil, essence.



■ BAC DE RÉTENTION 220L

Bac en polyéthylène recyclé à 100%. Caillebotis en acier galvanisé. Passage de fourches sur deux côtés. Pour 2 fûts. Charge maxi : 650kg. Livré sans fût.

Page 603 du catalogue

Réf.	Capacité de rétention	Dimensions	Poids
08245	220L	1270x705x490mm	22kg

LES +
→ Emboîtable (facilite le transport et le stockage)

235,00€
Réf. 08245



■ BAC DE RÉTENTION 240L

Bac et caillebotis en polyéthylène recyclé à 100%. Passage de fourches sur deux côtés. Charge maxi 650kg. Spécial produits chimiques. Livré sans fûts.

Page 603 du catalogue

Réf.	Capacité de rétention	Dimensions	Poids
08240	240L	1300x890x395mm	23kg

LES +
→ Emboîtable (facilite le transport et le stockage)
→ ECO conçu

279,00€
Réf. 08240



■ BAC DE RÉTENTION 240L

Bac en polyéthylène recyclé. Avec caillebotis galvanisé à chaud. Passage de fourches sur deux côtés. Charge maxi 650kg. Livré sans fût.

Page 603 du catalogue

Réf.	Capacité de rétention	Dimensions	Poids
08460	240L	1300x890x390mm	26kg

LES +
→ Emboîtable (facilite le transport et le stockage)

279,00€
Réf. 08460



■ SUPPORT 100% PE POUR FÛT 60L ET 200L RÉVERSIBLE

Permet de positionner horizontalement soit un fût de 200L, soit un fût de 60L. Livré sans fût, sans bac de rétention.

Page 610 du catalogue

Réf.	Dimensions	Poids
08252	49x49x39cm	8kg

115,00€
Réf. 08252

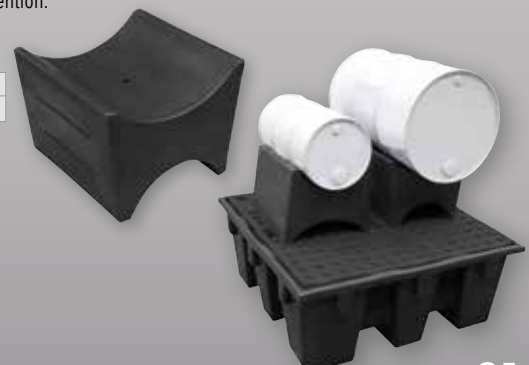

BAC DE RÉTENTION 450L

Bac en polyéthylène. Caillebotis en acier galvanisé à chaud. Avec pied de renfort sous caillebotis. Passage de fourches. Charge maxi : 1200kg. Pour le stockage de 4 fûts debouts. Livré sans fût.

Page 604 du catalogue

Réf.	Capacité de rétention	Dimensions	Poids
08465	450L	1300x1300x490mm	48kg



479,00€

Réf. 08465



BAC DE RÉTENTION 450L

Bac et caillebotis rotomoulés en polyéthylène. Avec pied de renfort sous caillebotis. Bac emboîtable. Passage de fourches. Charge maxi : 1200kg. **Spécial produits chimiques.** Pour le stockage de 4 fûts debouts.

Page 604 du catalogue

Réf.	Capacité de rétention	Dimensions	Poids
08462	450L	1280x1280x455mm	40kg

LES +
→ **Emboîtable**
(facilite le transport et le stockage)

559,00€

Réf. 08462

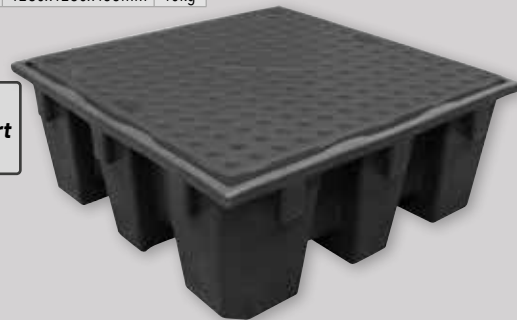

BAC DE RÉTENTION 1000L

Bac en polyéthylène. Caillebotis en acier galvanisé. Avec multiples entrées de fourches pour une utilisation avec gerbeur et autres engins.

Charge maxi 2000kg.

Pour IBC. Livré sans cuve. Produit sur commande.

Page 605 du catalogue

Réf.	Capacité de rétention	Dimensions	Poids
08247	1000L	1745x1455x600mm	120kg



1 645,00€

Réf. 08247



BAC DE RÉTENTION 1100L

Bac en polyéthylène recyclable. Caillebotis acier galvanisé à chaud. 4 passages de fourches.

Charge maxi : 1500kg.

Pour IBC. Livré sans cuve.

Page 605 du catalogue

Réf.	Capacité de rétention	Dimensions	Poids
08470	1100L	1390x1290x990mm	69kg

849,00€

Réf. 08470



BAC DE RÉTENTION 1000L

Bac en polyéthylène. Caillebotis en acier galvanisé. Avec multiples entrées de fourches pour une utilisation avec gerbeur et autres engins.

Charge maxi 4100kg.

Livré sans cuve. Produit sur commande.

Page 606 du catalogue

Réf.	Capacité de rétention	Dimensions	Poids
08246	1000L	2540x1300x490mm	140kg



2 145,00€

Réf. 08246

LES +
→ **Format XXL,**
pour 2 IBC



INFO

RAPPORT 3:1 :
Adapté pour les fluides les plus courants
avec une viscosité maximum conseillée SAE 130.

RAPPORT 5:1 :
Adapté pour les fluides plus épais avec circuit de distribution important en longueur,
viscosité maximum conseillée SAE 250.

POMPE À HUILE PNEUMATIQUE POUR FÛTS DE 180-220KG

Longueur tube plongeur : 940mm.
Pression de service : 6-8 bar.
Raccord entrée d'air : 1/4".
Débit : 12-18 l/min.

Page 582 du catalogue



GARANTIE 3 ANS

3:1

219,00€

Réf. 07116

5:1

219,00€

Réf. 07117

ENSEMBLE PNEUMATIQUE HUILE 180-220KG AVEC PISTOLET DIGITAL

Longueur tube plongeur : 940mm.
Pression de service : 6-8 bar.
Raccord entrée d'air : 1/4".
Débit : 12-18 l/min.
Flexible 4m.

Page 583 du catalogue

TOP VENTE ***

INFO

Pistolet digital



GARANTIE 3 ANS

3:1

439,00€

Réf. 07146

+ Eco-contribution : 0,21€

5:1

439,00€

Réf. 07148

+ Eco-contribution : 0,21€

ENROULEUR OUVERT POUR HUILE 15M

1/2". Avec embase pivotante.
60 bar maxi. 11 l/min.
Raccord d'entrée : F1/2"G.
Raccord de sortie : M1/2"G.

Page 581 du catalogue

Réf.	Poids
07252	20kg



GARANTIE 3 ANS

15m

429,00€

Réf. 07252

ENSEMBLE PNEUMATIQUE HUILE 180-220KG AVEC PISTOLET DIGITAL ET CHARIOT

Longueur tube plongeur : 940mm.
Pression de service : 6-8 bar.
Raccord entrée d'air : 1/4".
Débit : 12-18 l/min.
Flexible 4m.

Page 583 du catalogue



GARANTIE 3 ANS

TOP VENTE ***

3:1

599,00€

Réf. 07145

+ Eco-contribution : 0,21€

5:1

599,00€

Réf. 07147

+ Eco-contribution : 0,21€

ENSEMBLE PNEUMATIQUE HUILE 180-220KG AVEC PISTOLET DIGITAL, ENROULEUR 10M ET CHARIOT

Longueur tube plongeur : 940mm.
Pression de service : 6-8 bar.
Raccord entrée air : 1/4".
Débit : 12-18 l/min. Flexible 10m.

Page 584 du catalogue

INFO

Pistolet digital

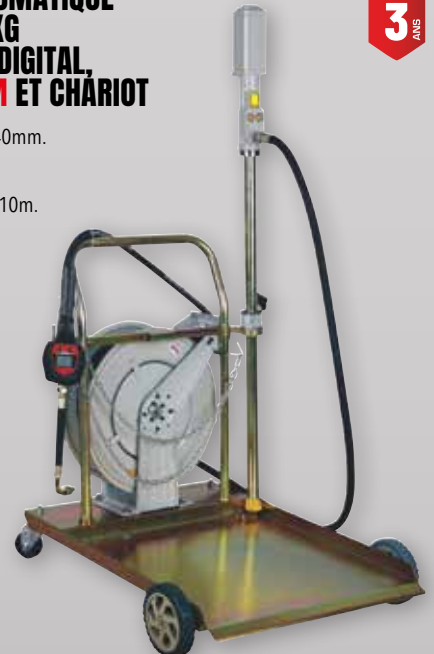

GARANTIE 3 ANS

3:1

849,00€

Réf. 07149

+ Eco-contribution : 0,21€

PISTOLET À HUILE AVEC COMPTEUR DIGITAL

30 l/min. Affichage LCD.
Précision : +/- 0,5. Pression maxi : 70 bar.
Entrée 1/2" GAZ.

Page 586 du catalogue



GARANTIE 3 ANS

199,00€

Réf. 07190

+ Eco-contribution : 0,21€

PISTOLET À HUILE AVEC COMPTEUR DIGITAL

Affichage LCD. 2 mesures : totale et partielle.
Raccord tournant, calibrable. 100 bar maxi.
Flexible anti-gouttes. Mesure jusqu'à 35 l/min.

Page 586 du catalogue



GARANTIE 3 ANS

295,00€

Réf. 07293

+ Eco-contribution : 0,30€

SUPPORT POUR PISTOLET À HUILE

Hauteur : 720mm. Largeur : 200mm.
Profondeur : 157mm. Poids : 17,7kg.
Livré avec bac dim. L.196xL.150xh.70mm.

Page 582 du catalogue



GARANTIE 3 ANS

49,90€

Réf. 07213

ENTONNOIR DE REMPLISSAGE ADBLUE®

S'adapte à tous les systèmes AdBlue®. Valve de remplissage avec commande au bouchon. Système anti-goutte : n'abîme pas la carrosserie. Graduation 10ml. Transparent.

Page 548 du catalogue

Réf.	56550	56551
Sortie	45°	verticale
Capacité	1,1L	1,1L

21,50€
Réf. 56550



21,50€
Réf. 56551



GARANTIE
3 ANS

POMPE DE TRANSFERT ADBLUE® + GASOIL

Capacité 550ml. Double fonction : aspire et refoule. Transparente. Graduée. Joint viton.

Page 548 du catalogue

Réf.	08422
Capacité	550ml
Hauteur	440mm
Largeur	80mm

550ml
AdBlue+Gasoil

55,90€
Réf. 08422

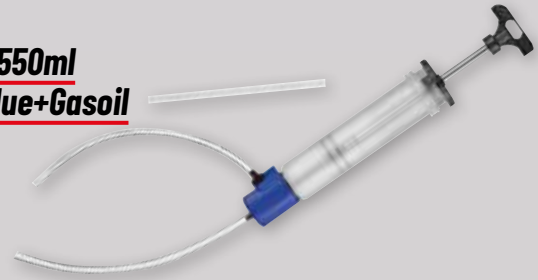

GARANTIE
3 ANS

POMPE À LEVIER MANUELLE ADBLUE®

0,50L par coup. Pour fûts de 60 à 200L. AdBlue®, **détergents, produits chimiques, etc...**

Tube télescopique 350 à 980mm. Ø ext. du tube : 33mm. Livrée sans fût, avec :
- 2 adaptateurs pour fûts : mauseur + trisure
- Flexible renforcé de 2m

Page 549 du catalogue

25 l/min

TOP VENTE

44,90€
Réf. 08445



GARANTIE
3 ANS

KIT POMPE ADBLUE® 230V

Pompe auto-amorçante. Page 550 du catalogue

Livré avec :

- pistolet manuel
- tuyau de refoulement Ø 19mm, 6m
- tuyau d'aspiration Ø 19mm, 1,5m
- crépine
- raccords et colliers

Réf.	08515
Débit	34 l/min
Puissance	330W
Poids	10,5kg

349,00€
Réf. 08515

+ Eco-contribution : 0,88€



GARANTIE
3 ANS

STATION ADBLUE® 230V POUR FÛT

Pour urée, eau, lave glace... Pistolet manuel, 6m de tuyau. IP55. Livrée sans fût.

Page 552 du catalogue

Réf.	08520
Débit	34 l/min
Puissance	330W
Poids	7,8kg

469,00€
Réf. 08520

+ Eco-contribution : 0,88€



GARANTIE
3 ANS

KIT POMPE ADBLUE® 230V POUR CUVE IBC 34 L/MIN

Pour urée, eau, lave glace... 6m de tuyau.

Page 551 du catalogue

Réf.	08525
Pistolet	manuel
Poids	14 kg

Pistolet manuel

479,00€
Réf. 08525

+ Eco-contribution : 0,88€



GARANTIE
3 ANS

KIT POMPE ADBLUE® 230V POUR CUVE IBC 34 L/MIN

Pour urée, eau, lave glace... 6m de tuyau

Page 551 du catalogue

Pistolet automatique

590,00€
Réf. 08597

+ Eco-contribution : 0,25€



GARANTIE
3 ANS

PISTOLET AUTOMATIQUE PVC ADBLUE®

Débit max : 45 l/min. Livré avec un raccord tournant cannelé Ø 19mm. Poids : 0,9kg.

Page 562 du catalogue

129,00€
Réf. 08551



GARANTIE
3 ANS

PISTOLET AUTOMATIQUE ADBLUE®

Débit max : 45 l/min. Pistolet à arrêt automatique avec compteur digital. Diamètre 19mm / 5mm. Livré avec un raccord 3/4" en PVC.

Page 562 du catalogue

199,00€
Réf. 56500

+ Eco-contribution : 0,13€



LES +
→ Avec compteur digital

GARANTIE
3 ANS

■ KIT DE DISTRIBUTION MOBILE ADBLUE® 230V

Avec pistolet à arrêt automatique PVC, pompe 230V, tuyau 6m.
Canne d'aspiration de 110cm.
Livré sans fût.

Page 553 du catalogue

Réf.	08622
Débit	34 l/min
Puissance	330W
Poids	34kg

LES +
→ Chariot
"Made in France"



899,00€

Réf. 08622

+ Éco-contribution : 0,25€

GARANTIE
3
ANS

■ CUVE DE RAVITAILLEMENT 200L ADBLUE® 12V 36 L/MIN

Cuve en polyéthylène. Passage de fourches pour chariot élévateur.
Support pistolet intégré. Bouchon de remplissage Ø 110mm.
4 passages de sangles pour arrimage.
Pompe électrique auto-amorçante 12V.
Pistolet à arrêt automatique.
Tuyau de refolement longueur 4m.

Page 554 du catalogue

Réf.	08410
Longueur	800 mm
Largeur	600 mm
Hauteur	590 mm

200L
36 l/min

799,00€

Réf. 08410

+ Éco-contribution : 0,08€

GARANTIE
10
ANS

POMPE
GARANTIE
3
ANS



■ CUVE DE STOCKAGE ADBLUE® PEHD SIMPLE PAROI 600L

Pour le stockage de l'AdBlue®.
Dimensions cuve : 735x735x1347mm.

Page 555 du catalogue

- Livré avec :
- Canne complète
 - Pistolet automatique
- Kit pompe AdBlue® livré avec :
- Pompe
 - Tuyau de refolement Ø 19mm, 6m
 - Tuyau d'aspiration Ø 19mm, 1,5m
 - Raccord SEC
 - Support pour cuve en acier inoxydable
 - Support pour pistolet
 - Raccords et colliers fournis

34 l/min

1059,00€

Réf. 08082

+ Éco-contribution : 0,25€



GARANTIE
10
ANS

POMPE
GARANTIE
3
ANS

■ CUVE DE STOCKAGE ADBLUE® PEHD SIMPLE PAROI 1000L

Pour le stockage de l'AdBlue®.
Dimensions cuve : L.780xl.780xh.1950mm.

Page 557 du catalogue

- Livrée avec :
- Canne complète
 - Pistolet automatique
- Kit pompe AdBlue® livré avec :
- Pompe
 - Tuyau de refolement Ø 19mm, 6m
 - Tuyau d'aspiration Ø 19mm, 1,5m
 - Raccord SEC
 - Support pour cuve en acier inoxydable
 - Support pour pistolet
 - Raccords et colliers fournis

34 l/min

1199,00€

Réf. 08086

+ Éco-contribution : 0,25€



GARANTIE
10
ANS

POMPE
GARANTIE
3
ANS

■ CUVE DE STOCKAGE ADBLUE® PEHD DOUBLE PAROI 1000L

Pour le stockage de l'AdBlue®. **Traitée anti-UV.**
Dimensions : L.1420xl.660xh.1685mm.

Page 558 du catalogue

- Livrée avec :
- Canne complète
 - Pistolet automatique réf.08551
 - Support de pompe + 4 vis
- Kit pompe AdBlue® livrée avec :
- Pompe
 - Tuyau de refolement Ø 19mm, 6m
 - Tuyau d'aspiration Ø 19mm, 1,5m
 - Raccord SEC
 - Support pour cuve en acier inoxydable
 - Support pour pistolet
 - Raccords et colliers fournis

34 l/min

1645,00€

Réf. 08075

+ Éco-contribution : 0,25€



GARANTIE
15
ANS

POMPE
GARANTIE
3
ANS

■ CUVE DE STOCKAGE ADBLUE® PEHD DOUBLE PAROI 1500L

Pour le stockage de l'AdBlue®. **Traitée anti-UV.**
Dimensions cuve : L.1720xl.770xh.1720mm.

Page 559 du catalogue

- Livrée avec :
- Canne complète
 - Pistolet automatique
 - Support de pompe + 4 vis
- Kit pompe AdBlue® livrée avec :
- Pompe
 - Tuyau de refolement Ø 19mm, 6m
 - Tuyau d'aspiration Ø 19mm, 1,5m
 - Raccord SEC
 - Support pour cuve en acier inoxydable
 - Support pour pistolet
 - Raccords et colliers fournis

34 l/min

1995,00€

Réf. 08096

+ Éco-contribution : 0,25€



GARANTIE
15
ANS

POMPE
GARANTIE
3
ANS

POMPE À GASOIL 230V 60 L/MIN STATION MURALE

GARANTIE
3
ANS

Livrée pré-montée avec tuyau de refoulement 4m, raccords, filtre, pistolet métallique manuel. Auto-amorçante.

Page 524 du catalogue

60 l/min

249,00€

Réf. 08598

+ Éco-contribution : 0,25€



STATION MURALE DE TRANSFERT GASOIL 230V 60L/MIN

GARANTIE
3
ANS

Livrée pré-montée avec tuyau de refoulement 6m, tuyau d'aspiration 3m, raccords, filtre, pistolet à arrêt automatique. 370W.

Page 525 du catalogue

60 l/min

359,00€

Réf. 08599

+ Éco-contribution : 0,88€



POMPE À GASOIL 230V 60 L/MIN - EN KIT

GARANTIE
3
ANS

Pompe volumétrique à palettes. Auto-amorçante.

Livrée avec :

- 1 tuyau de refoulement 4m
- 1 pistolet métallique manuel
- filtre crépine PVC
- raccords, colliers.

Page 523 du catalogue

Réf. **08519**
Puissance 370W
Débit 60 l/min

215,00€

Réf. 08519

+ Éco-contribution : 0,25€



COMPTEUR MÉCANIQUE GASOIL

GARANTIE
3
ANS

Avec totaliseur (8 chiffres) et remise à zéro. Corps en fonte d'aluminium. Compteur mécanique à disque oscillant de 20 à 120 l/min. Affichage à 4 chiffres. Entrée / sortie 1" G. Précision +/- 1%. 600g.

Page 544 du catalogue

53,90€

Réf. 08554



CUVE DE RAVITAILLEMENT GASOIL 450L 12V 45 L/MIN

CUVE
GARANTIE
10
ANS

Cuve en polyéthylène rotomoulée. Bouchon de remplissage Ø 110mm. Pompe électrique auto-amorçante 12V (PIUSI). Pistolet à arrêt automatique. Câble d'alimentation 4m avec pinces. Tuyau de refoulement 4m. Dimensions : 1150x800x750mm.

Page 528 du catalogue



Sans capot

849,00€

Réf. 08040

Avec capot

979,00€

Réf. 08041

Réf.	08040	08041
Débit	45 l/min	
Longueur	1150 mm	
Largeur	800 mm	
Hauteur	750 mm	
Poids	40 kg	46 kg

CUVE DE STOCKAGE GASOIL GALVANISÉE DOUBLE PAROI 1000L

CUVE
GARANTIE
5
ANS

Pour le stockage du gasoil, du fuel et du GNR. Dimensions cuve : L.1140 x l.725 x h.1650mm.

Page 534 du catalogue

Livrée avec :

- Canne complète
- Station gasoil livrée pré-montée sur platine avec :
- Tuyau de refoulement en caoutchouc longueur 6m
- Kit d'aspiration longueur 3m - 1"
- Pistolet à arrêt automatique avec raccord tournant
- Filtre
- Compteur mécanique 4 chiffres
- Raccords

1000L
60 l/min

1590,00€

Réf. 08123

+ Éco-contribution : 0,25€



CUVE DE RAVITAILLEMENT GASOIL 200L 12V 45 L/MIN

CUVE
GARANTIE
10
ANS

Cuve en polyéthylène. Pistolet à arrêt automatique avec raccord tournant. Support pistolet intégré. Bouchon de remplissage Ø 110mm. Pompe électrique auto-amorçante 12V (PIUSI). Tuyau de refoulement 4m. Dimensions : 800x600x590mm.

Page 527 du catalogue

Réf. **08373**
Longueur 80 cm
Largeur 60 cm
Hauteur 59 cm



549,00€

Réf. 08373

+ Éco-contribution : 0,10€



■ CUVE DE STOCKAGE GASOIL PEHD DOUBLE PAROI 1500L

Pour le stockage du gasoil, du fuel et du GNR. PEHD - Double paroi. Traitée anti-UV. Pour un stockage en intérieur ou extérieur sous abri. Cuve avec armature métallique. Cuve livrée avec un détecteur de fuite, une jauge et un évent. Dimensions cuve (Lxlxh) : 1720x770x1720mm

Page 537 du catalogue

Livrée avec :

- Canne complète
- Support de pompe + 4 vis
- Station gasoil livrée pré-montée sur platine avec :
 - Tuyau de refoulement en caoutchouc longueur 6m
 - Kit d'aspiration longueur 3m - 1"
 - Pistolet à arrêt automatique avec raccord tournant
 - Filtre
 - Compteur mécanique 4 chiffres
 - Raccords



1500L
60 l/min

1849,00€

Réf. 08127

+ Éco-contribution : 0,25€

CUVE GARANTIE
15
ANS

POMPE GARANTIE
3
ANS

■ CUVE DE STOCKAGE GASOIL PEHD DOUBLE PAROI 2500L

Composition :

- Tuyau de refoulement 6m
- Pistolet à arrêt automatique
- Filtre à cartouche eau et impuretés 30 microns
- Limiteur de remplissage mécanique
- Jauge de niveau type horloge
- Ligne de remplissage avec raccord 2" Guillemin
- Ligne d'aspiration avec crépine et clapet anti-retour
- Trappe d'inspection
- Porte avec double fermeture à clé

Réf.	08002
Volucompteur	4 chiffres
Longueur	2310 mm
Largeur	1550 mm
Hauteur	1950 mm
Poids	170 kg



2500L
60 l/min

3649,00€

Réf. 08002

+ Éco-contribution : 0,55€

CUVE GARANTIE
5
ANS

POMPE GARANTIE
3
ANS

■ CUVE DE STOCKAGE GASOIL PEHD DOUBLE PAROI 5000L

Composition :

- Tuyau de refoulement 6m
- Pistolet à arrêt automatique
- Filtre à cartouche eau et impuretés 30 microns
- Limiteur de remplissage mécanique
- Jauge de niveau ultrasons Watchman Sonic Plus
- Ligne de remplissage avec raccord 2" Guillemin
- Ligne d'aspiration avec crépine et clapet anti-retour
- Trappe d'inspection
- Porte cadénassable (cadenas non fourni)

Réf.	08006
Volucompteur	4 chiffres
Diamètre	2460 mm
Hauteur	2050 mm
Poids	270 kg



5000L
60 l/min

4579,00€

Réf. 08006

+ Éco-contribution : 0,55€

CUVE GARANTIE
5
ANS

POMPE GARANTIE
3
ANS

■ CUVE DE STOCKAGE GASOIL PEHD DOUBLE PAROI 9000L

Avec :

- Tuyau de refoulement 6m
- Pistolet à arrêt automatique
- Volucompteur 4 chiffres
- Filtre à cartouche eau et impuretés 30 microns
- Limiteur de remplissage mécanique
- Indicateur de niveau et alarme anti-fuite Watchman Série Plus
- Ligne de remplissage avec raccord 2" Guillemin
- Ligne d'aspiration avec crépine et clapet anti-retour
- Trappe d'inspection
- Porte avec double fermeture à clé

Page 540 du catalogue

Réf.	08008
Longueur	3280 mm
Largeur	2450 mm
Hauteur	2950 mm
Poids	600 kg



9000L
60 l/min

8999,00€

Réf. 08008

+ Éco-contribution : 0,25€

CUVE GARANTIE
5
ANS

POMPE GARANTIE
3
ANS

■ POMPE À GRAISSE MANUELLE

3 méthodes de remplissage : cartouche, appareil de remplissage et vrac.
La tige de piston peut être verrouillée facilement dans n'importe quelle position.
Diamètre de filetage du raccord : M10. Volume par course 400g.

Page 566 du catalogue

GARANTIE
3
ANS

TOP
VENTE

LES +

→ Fonction cadencée variable pour une utilisation dans les espaces confinés

22,90€

Réf. 56815



■ PISTOLET DE GRAISSAGE MANUEL

Pour cartouche de graisse 400g et graisse en vrac.
3 méthodes de remplissage : cartouche, appareil de remplissage et vrac.
Pression maxi : 480 bar.

Page 567 du catalogue

GARANTIE
3
ANS

LES +

→ Poignée du pistolet avec possibilité de réglage entre forte pression et fort volume

33,90€

Réf. 56836



■ POMPE À GRAISSE MANUELLE POUR CARTOUCHES À VISSER

Corps en acier. Poignée ergonomique.
Pression d'utilisation : 413 bar.
Pression maxi : 690 bar.

Page 567 du catalogue

GARANTIE
3
ANS

24,90€

Réf. 10235



■ POMPE À GRAISSE MANUELLE À 2 MAINS POUR CARTOUCHE À VISSER

Pression max : 520 bar.
Livrée avec :
- Flexible 300x11mm haute pression
- Agrafe 4 mors.

Page 567 du catalogue

GARANTIE
3
ANS

26,50€

Réf. 56820



■ AGRAFE HYDRAULIQUE À CONNEXION RAPIDE

Utilisable sur tous types d'équipements de graissage.
Système d'accroche sur le graisseur avec 6 billes assurant le verrouillage.
Avec raccord tournant. Taraudage : M10x100. Pression maxi : 550 bar.

Page 574 du catalogue

GARANTIE
3
ANS

25,90€

Réf. 10392



■ COFFRET DE 70 GRAISSEURS

Composition :
40 graisseurs droits
30 graisseurs coudés.

Page 575 du catalogue

GARANTIE
3
ANS



70 pièces

19,90€

Réf. 18784



■ COFFRET DE 160 GRAISSEURS

Composition :
115 graisseurs droits
45 graisseurs coudés

Page 575 du catalogue

GARANTIE
3
ANS

TOP
VENTE



160 pièces

49,90€

Réf. 10369



■ PISTOLET DE GRAISSAGE PNEUMATIQUE

Entrée d'air 1/4".
Réservoir 400ml.

Livré avec :
- Flexible
- Agrafe 4 mors
- Valve de purge
- Valve de remplissage Ø 9mm

Page 568 du catalogue

GARANTIE
3
ANS

Réf. 10401 10382

Pression max 250 bar 275 bar

Graissage coup par coup

56,90€

Réf. 10401

Graissage continu

119,00€

Réf. 10382



POMPE À GRAISSE 18V SUR BATTERIE

Pour cartouches de graisse standard.
Autonomie 5 à 6 cartouches.
Débit : env.70 g/min. 550 bar.

Page 569 du catalogue

- Livrée avec :
- 1 flexible de 76cm
 - 1 chargeur rapide 1h
 - 1 batterie Ni-Mh 18V, 1300mAh
 - bandoulière
 - agrafe 4 mors
 - valve de purge



TOP VENTE

Avec 1 batterie

169,00€

Réf. 11389

+ Éco-contribution : 0,35€

GARANTIE
3 ANS

ENROULEUR POUR GRAISSE AVEC EMBASE PIVOTANTE

Filetage 1/4". Longueur tuyau : 15m.

Page 570 du catalogue

Réf. **07203**
Poids 19kg

15m

429,00€

Réf. 07203



GARANTIE
3 ANS

POMPE PNEUMATIQUE POUR DISTRIBUTION DE GRAISSE

Débit 600 g/min.
Rapport 50 : 1.

Page 571 du catalogue

Réf.	07150	07151	07152
Débit	600 g/min	600 g/min	600 g/min
Pour fûts de	20-30kg	50-60kg	180-200kg
Tube plongeur	48cm	74cm	94cm

Prix unitaire 250,00€ 269,00€ 295,00€



GARANTIE
3 ANS

CHARIOTS POUR FÛTS

Page 573 du catalogue

Réf.	07261	07262
Utilisation	pour fûts de 50-60kg	pour fûts de 180-220kg
Roue	2 roues fixes et 2 roues mobiles	2 roues fixes 1 roue mobile
Poids	9,2kg	22,5kg



109,90€

Réf. 07261



329,00€

Réf. 07262

GARANTIE
3 ANS

ENSEMBLE PNEUMATIQUE POUR TONNELET DE GRAISSE 50/60KG

Page 572 du catalogue

Réf.	07126 - 07125
Rapport	50:1
Débit	600 g/min
Raccord entrée air	1/4"
Ø du couvercle	385mm
Ø du plateau suiveur	370mm
Tube plongeur	740mm
Tuyau	4m



SANS CHARIOT

379,00€

Réf. 07126

AVEC CHARIOT

449,00€

Réf. 07125

GARANTIE
3 ANS

POMPE PNEUMATIQUE POUR FÛT DE GRAISSE 180/220KG

Page 573 du catalogue

Réf.	07136 - 07135
Rapport	50:1
Débit	600 g/min
Raccord entrée air	1/4"
Ø du couvercle	600mm
Ø du plateau suiveur	585mm
Tube plongeur	940mm
Tuyau	4m

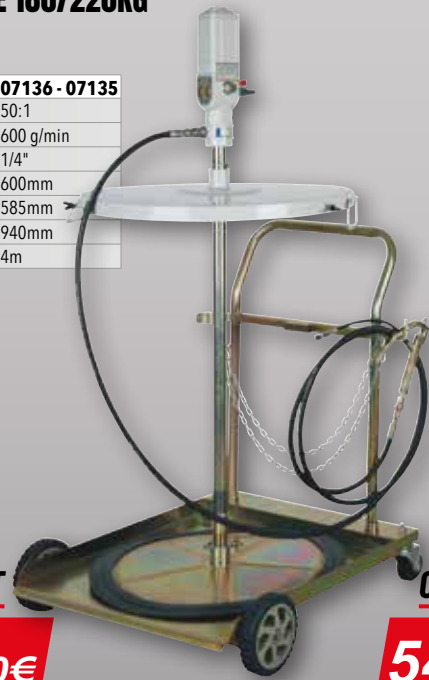

SANS CHARIOT

399,00€

Réf. 07136

AVEC CHARIOT

545,00€

Réf. 07135

GARANTIE
3 ANS

■ JEU DE 2 CHANDELLES À CRÉMAILLÈRE

Page 58 du catalogue

Réf.	Force de travail	Hauteur minimum	Hauteur maximum	Prix unitaire
15217	2T	275mm	428mm	29,90€
15224	3T	315mm	430mm	44,90€
15228	6T	410mm	610mm	79,00€
15232	12T	460mm	705mm	199,00€



GARANTIE 3 ANS

■ CHANDELLE À GOUPILLES À L'UNITÉ

Page 58 du catalogue

Réf.	15213	15220
Force de travail	12T	16T
Hauteur minimum	500mm	580mm
Hauteur maximum	770mm	1010mm



GARANTIE 3 ANS

12T
179,00€
Réf. 15213



16T
199,00€
Réf. 15220

■ CRIC ROULEUR 2T PROFIL BAS DOUBLE PISTON

Matériaux : aluminium + acier. Double piston. Montée rapide. Fonction descente lente. Roues en aluminium et nylon. Bac pour outils intégré. Tampon en caoutchouc.

Page 13 du catalogue

Réf.	52520
Hauteur minimum	90mm
Hauteur maximum	460mm
Longueur	760mm
Poids	26,8kg

LES +
→ + léger, alu et acier
→ Idéal en dépannage



299,00€
Réf. 52520

GARANTIE 3 ANS

■ CRIC ROULEUR 2T EXTRA BAS, DOUBLE PISTON

Fonction descente contrôlée. Extra bas / double piston avec pédale. Extra long. Descente type homme mort. Montée rapide. Tampon en caoutchouc pour protéger le dessous du châssis. Manche avec mousse de protection. Matériel acier. Roues en nylon.

Page 13 du catalogue

Réf.	52524
Hauteur minimum	75mm
Hauteur maximum	500mm
Longueur	786mm
Poids	32,7kg

LES +
→ Pédale d'approche rapide
→ Poignée de contrôle en T - 1/4 tour
→ Roues silencieuses



249,00€
Réf. 52524

GARANTIE 3 ANS

■ CRIC ROULEUR 3T PROFIL EXTRA BAS DOUBLE PISTON

Fonction descente contrôlée. Extra bas / double piston. Extra long. Montée rapide. Tampon en caoutchouc pour protéger le dessous du châssis. Manche avec mousse de protection. Matériel acier. Roues en nylon.

Page 16 du catalogue

Réf.	52542
Hauteur minimum	76mm
Hauteur maximum	502mm
Longueur	740mm
Poids	33,9kg

3T
Extra bas (76mm)

249,00€
Réf. 52542



GARANTIE 3 ANS

■ CRIC ROULEUR 4T PROFIL BAS, DOUBLE PISTON

Fonction descente contrôlée. Double piston. Montée rapide. Tampon en caoutchouc pour protéger le dessous du châssis. Manche avec mousse de protection. Matériel acier. Roues acier.

Page 17 du catalogue

Réf.	52570
Hauteur minimum	105mm
Hauteur maximum	520mm
Longueur	765mm
Poids	45,36kg

TOP VENTE



299,00€
Réf. 52570

GARANTIE 3 ANS

■ LÈVE MOTO HYDRAULIQUE COMPACT

(lève moto, quad, etc...) Pompe hydraulique à pédale. 2 béquilles de sécurité latérales. 2 roues pivotantes avec frein. 2 tampons : 300x65cm. Equipée de crochets pour le passage de sangle.

Page 47 du catalogue

Réf.	15394
Capacité	680kg
Hauteur de levage min	140mm
Hauteur de levage max	420mm
Longueur	920mm
Largeur	400mm
Poids	35kg

259,00€
Réf. 15394



GARANTIE 3 ANS

■ SUPPORT MOTO

Page 46 du catalogue

Réf.	15343
Capacité	135kg
Hauteur minimum	280mm
Hauteur maximum	401mm
Dimensions plateau	240x300mm
Poids	5kg

49,90€
Réf. 15343



GARANTIE 3 ANS

CRIC BOUTEILLE HYDRAULIQUE

Cric bouteille soudé. Corps en fonte.
Construction robuste.
Valve de sécurité contre les surcharges.

Page 10 du catalogue

Réf.	13002	13005	13008	13012	13015	13020	13125	13126
Force	2T	5T	8T	12T	15T	20T	32T	50T
Hauteur mini	148mm	207mm	222mm	200mm	227mm	235mm	260mm	280mm
Hauteur maxi	276mm	402mm	447mm	380mm	457mm	445mm	420mm	450mm
Course du vérin	80mm	125mm	145mm	120mm	150mm	150mm	160mm	170mm
Prix unitaire	26,90€	33,90€	44,50€	49,50€	55,90€	62,50€	139,00€	149,00€

GARANTIE
3
ANS



SUPPORT MOTEUR SUR ROUES 450KG MAX

4 points de fixation. La plaque peut se tourner sur 360°
et se bloquer dans 8 positions par une goupille.
2 roues fixes Ø 80mm. 2 roues pivotantes avec freins Ø 75mm.

Page 44 du catalogue

450kg



165,00€
Réf. 10588

GARANTIE
3
ANS

CRIC BOUDIN PNEUMATIQUE 2T

Page 25 du catalogue



2 boudins

585,00€
Réf. 15047

Réf.	15047	15048
Hauteur minimum	115mm	200mm
Hauteur maximum	430mm	560mm
Pression d'utilisation	7-10 bar	7-10 bar

3 boudins

685,00€
Réf. 15048

GARANTIE
3
ANS

CRIC ROULEUR OLÉOPNEUMATIQUE

Pression de fonctionnement : 9-12 bar. Manche 3 positions : 0° - 45° - 90°.

Page 21 du catalogue

Réf.	Force de travail	Hauteur minimum	Hauteur maximum*	Longueur	Rallonges	Prix unitaire
15044	10/22/40T	125mm	407mm	526mm	75mm, 45mm et 11mm	1269,00€
15041	15/30T	150mm	409mm	503mm	75mm et 45mm	1249,00€
15042	20/40T	150mm	409mm	492mm	75mm et 45mm	1299,00€
15045	25/50T	215mm	564mm	810mm	75mm et 45mm	1599,00€
15046	30T	360mm	772mm	840mm	45mm et 100mm	1849,00€
52601	20/40/60T	150mm	447mm	975mm	45mm et 75mm	2190,00€

*avec rallonges



Réf. 15041

Réf. 52601

GARANTIE
3
ANS

CRIC AMÉRICAIN 0,4T

Longue course.
Maintien de charge jusqu'à 2T.
Levage 400kg.

Page 25 du catalogue

Réf.	13003
Force	0,4T
Hauteur mini	125mm
Hauteur maxi	1020mm
Dimensions	1230x330x140mm
Poids	12,6kg



Jusqu'à 2T

119,00€
Réf. 13003

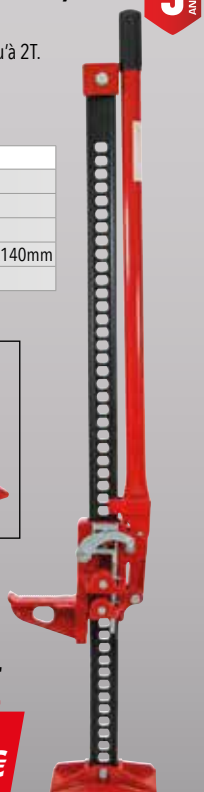

GARANTIE
3
ANS

CRIC DE FOSSE

Pompe hydraulique à pédale.
Avec valve de sécurité.
Roulettes nylon.
Course 1er étage : 810mm.

Page 41 du catalogue

Réf.	52642	15310
Hauteur minimum	1120mm	1265mm
Hauteur maximum	1930mm	2075mm
Poids	26,1kg	53,2kg



500kg

299,00€

Réf. 52642



TÊTE ORIENTABLE

Pour cric de fosse 500kg Réf. 52642.
Livrée démontée.
Dim. 340x340x130mm.

Page 41 du catalogue

Spécial boîte de vitesse

99,00€

Réf. 10585



1T

549,00€

Réf. 15310

TABLE ÉLÉVATRICE HYDRAULIQUE 450KG POUR MOTO

Table élévatrice avec pompe manuelle. Pour moto, scooters.

Page 47 du catalogue



Réf.	52670
Capacité	450kg
Hauteur de levage min	175mm
Hauteur de levage max	750mm
Dimensions plateau	2200x680mm
Dimensions rampe	650x680mm
Poids	112kg

799,00€

Réf. 52670

TABLE ÉLÉVATRICE POUR 2 ROUES (MOTO, SCOOTER, ETC...)

Table élévatrice avec pompe manuelle et pneumatique.

Page 48 du catalogue



1099,00€

Réf. 15396

Réf.	15396
Capacité	680kg
Hauteur de levage min	185mm
Hauteur de levage max	845mm
Dimensions plateau	2000x710mm
Dimensions rampe	500x710mm
Poids	166kg

TABLE ÉLÉVATRICE POUR 2 ET 4 ROUES (MOTO, QUAD, TONDEUSE, TONDEUSE AUTO-PORTÉE, ETC...)

Table élévatrice avec rallonge de table, pompe manuelle et pneumatique.

Page 48 du catalogue



1399,00€

Réf. 15398

Réf.	15398
Capacité	680kg
Hauteur de levage min	185mm
Hauteur de levage max	830mm
Dimensions plateau	2000x1218mm
Dimensions rampe	500x1218mm
Poids	239kg

GRUE D'ATELIER 1000KG

Plaque signalétique. Anneau pour levier. Avec double piston pour approche rapide
Système "Homme mort". Crochet tournant forgé avec linguet de sécurité

Page 26 du catalogue

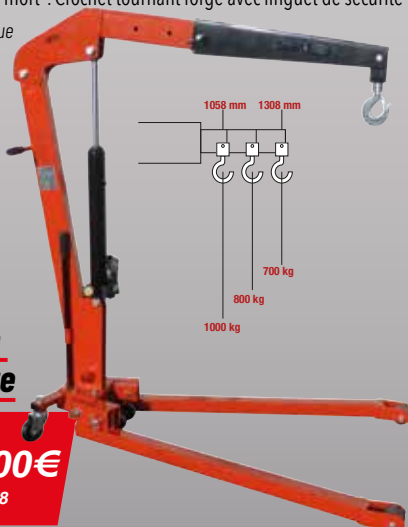

Grue pliante

479,00€

Réf. 13078

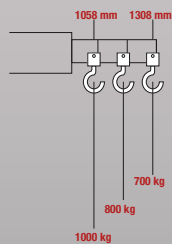

Grue fixe

675,00€

Réf. 13089

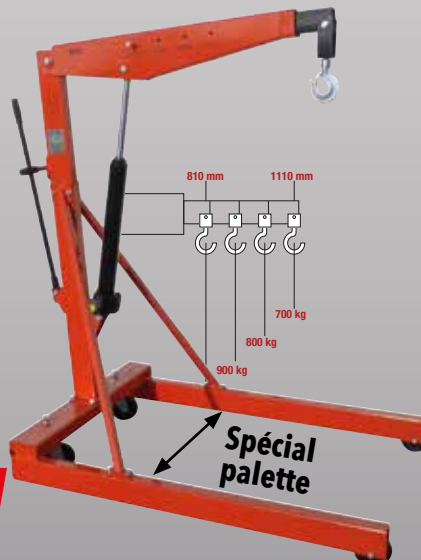

Spécial palette

EQUILIBREUR DE CHARGE 680KG

Page 28 du catalogue

Réf.	10589
Longueur	400mm
Poids	5,7kg



64,90€

Réf. 10589

■ CHARIOT DE MANUTENTION POUR VÉHICULES

Capacité max : 560kg par chariot. Largeur max des roues : 232mm.
Dimensions d'un chariot : 510x610x180mm.

Page 55 du catalogue



L'UNITÉ

159,00€

Réf. 15345

LA PAIRE

289,00€

Réf. 15345.02

GARANTIE
3
ANS

■ CHARIOT DE MANUTENTION POUR VÉHICULES

Capacité max : 680kg par chariot. Largeur max des roues 235mm.
Vérin hydraulique incorporé.

Page 55 du catalogue



L'UNITÉ

165,00€

Réf. 09115

LA PAIRE

299,00€

Réf. 09115.02

GARANTIE
2
ANS

■ CHARIOT DE GARAGE

6 roues pivotantes.
Dim. 915 x 435mm.
Matelas mousse.

Page 56 du catalogue



44,90€

Réf. 15392

Capacité 100kg

GARANTIE
3
ANS

■ CHARIOT DE GARAGE TRANSFORMABLE

7 roues pivotantes. Dim. 1020x400x120mm.
Pliable pour se transformer en tabouret.

Page 56 du catalogue



84,90€

Réf. 52654

Grande capacité 136kg

TOP VENTE

GARANTIE
3
ANS

■ DIABLE 200KG

Roues gonflables Ø 260mm.
Jante PVC.
Poids : 7kg.

Page 474 du catalogue



59,00€

Réf. 09452

GARANTIE
3
ANS

■ SUPPORT MAGNÉTIQUE POUR AÉROSOLS

Pour 3 aérosols et 7 tournevis. Dim. 110x300x126mm.
8 aimants avec protection caoutchouc.
Stable. Facile à déplacer.

Page 508 du catalogue

19,50€

Réf. 05777



GARANTIE
3
ANS

■ SUPPORT MAGNÉTIQUE POUR PISTOLET DE PEINTURE

Dimensions : 83x125mm.

Page 508 du catalogue

8,50€

Réf. 05823

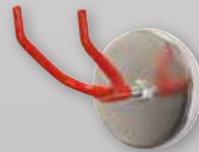

GARANTIE
3
ANS

■ SUPPORT MAGNÉTIQUE POUR CLÉ À CHOCS 1/2" ET DOUILLE

Charge maxi : 20kg.
Dimensions : 400x130x110mm.

Page 508 du catalogue



24,90€

Réf. 05779

GARANTIE
3
ANS

■ DIABLE CINTRÉ 300KG

Roues gonflables Ø 260mm.
Jante PVC.
Structure renforcée.
Poignée anti-pince doigts.
Poids : 13,5kg.

Page 474 du catalogue



84,90€

Réf. 09116

300kg

TOP VENTE

Idéal pour manutention de fûts et objets ronds.

GARANTIE
3
ANS

■ TABLE ÉLÉVATRICE SIMPLE CISEAU

Manuelle. A pédale. Pour lever, abaisser et transporter des charges.
Plaque de protection de l'opérateur. Pédale de frein.

Page 477 du catalogue

Réf.	13160	13165
Capacité	150kg	500kg
Hauteur de levage min	225mm	340mm
Hauteur de levage max	515mm	900mm
Hauteur totale	935mm	969mm
Dimensions plateau	740x450x35mm	855x500x50mm
Roue	Ø 100mm	Ø 127mm
Poids	44kg	87kg

150kg

399,00€

Réf. 13160

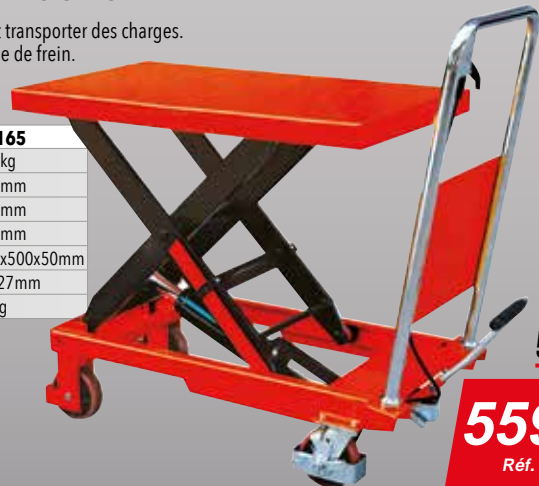

500kg

559,00€

Réf. 13165

GARANTIE
3
ANS

■ DÉMONTE PNEUS PLAT

En acier carbone.

Page 778 du catalogue

Réf.	Longueur	Poids	Prix unitaire
18891	400mm	0,485kg	10,50€
18892	500mm	0,725kg	13,50€
18893	600mm	0,960kg	13,90€



■ DÉTALONNEUR

Pour PL et agricoles - Possibilité de démonter sans déposer la jante. Adapté pour les pneus agricoles et industriels jusqu'à 42" avec maximum 14 plis. Ne pas utiliser avec une clé à chocs. Poids : 5kg. Page 778 du catalogue



89,00€
Réf. 17072

■ COFFRET DÉMULTIPLIEUR DE FORCE

Composition :
- 1 démultiplicateur de force
- 1 rallonge 270mm
- 1 poignée
- douilles.
Carré d'entraînement : 1".

Page 779 du catalogue

LES +
→ Permet de démonter sans forcer

2 douilles : 32-33mm

Démultiplication
R1:64
4800Nm

59,00€
Réf. 17118



6 douilles : 24-27-29-32-33-38mm

Démultiplication
R1:58
3800Nm

99,00€
Réf. 17119



■ LIME POUR RÉPARATION DES PNEUS

Pour pneu tubeless. Permet de nettoyer le trou causé par la perforation d'un objet.

Page 773 du catalogue



4,50€
Réf. 17196

■ OUTIL DE POSE DE TRESSE POUR RÉPARATION DES PNEUS

Pour pneu tubeless. Indispensable à l'insertion des tresses dans le pneu.

Page 773 du catalogue



5,90€
Réf. 17197

■ TRESSE DE RÉPARATION POUR PNEUS

Page 770 du catalogue

Réf.	17195	17194
Lot de	x 60	x 30
Longueur	100mm	200mm



60pcs
100mm

14,50€
Réf. 17195



30pcs
200mm

12,90€
Réf. 17194



■ KIT DE RÉPARATION POUR PNEUS TUBELESS - 8 PCS

Composition :
- 1 outil alésoir (pour préparer l'entrée de la tresse dans le pneu)
- 1 porte tresse (permettant de positionner la tresse correctement dans le pneu)
- 5 tresses de réparation Ø 6mm longueur 100mm
- 1 tube de colle vulcanisante 12g. Sur cavalier

Page 773 du catalogue

NEW



7,90€
Réf. 17296

■ CLÉ EN CROIX

Modèle renforcé.



VL

PL

14,90€
Réf. 15605

Réf.	Carré de	Usage
15605	1/2" + 17-19-21 mm.	VL
15607	3/4" + 24-27-30 mm	PL

49,90€
Réf. 15607

TOUS NOS DÉMONTES PNEUS SONT LIVRÉS MONTÉS ET TESTÉS AVANT EXPÉDITION

DÉMONTÉ PNEU SEMI-AUTOMATIQUE

Démonte pneu semi-automatique spécialement adapté pour le montage et le démontage sans effort des pneus VL, utilitaires et 4x4.

- Diamètre de jante prise extérieure : 11 à 21" (285 à 545mm)
- Diamètre de jante prise intérieure : 12 à 23" (300 à 580mm)
- Diamètre max. de la roue : 38" (990mm)
- Largeur max. de la jante : 11" (280mm)
- Force détalonneur : 2500kg

Page 52 du catalogue

GARANTIE
3
ANS



Mono - 230V

2149,00€

Réf. 15088

+ Éco-contribution : 0,06€

Tri - 400V

2249,00€

Réf. 15090

+ Éco-contribution : 0,06€

DÉMONTÉ PNEU SEMI-AUTOMATIQUE AVEC HELPER GAUCHE

Page 52 du catalogue

GARANTIE
3
ANS



Mono - 230V

2990,00€

Réf. 15089

+ Éco-contribution : 0,06€

Tri - 400V

3090,00€

Réf. 15091

+ Éco-contribution : 0,06€

DÉMONTÉ PNEU AUTOMATIQUE

Démonte pneu automatique spécialement adapté pour le montage et le démontage sans effort des pneus VL, utilitaires et 4x4.

- Diamètre de jante prise extérieure : 11 à 22" (280 à 560mm)
- Diamètre de jante prise intérieure : 12 à 24" (305 à 610mm)
- Diamètre max. de la roue : 39" (1000mm)
- Largeur max. de la jante : 16" (410mm)
- Force détalonneur : 2500kg

Page 53 du catalogue

GARANTIE
3
ANS



Tri - 400V

2990,00€

Réf. 15092

+ Éco-contribution : 0,06€

DÉMONTÉ PNEU AUTOMATIQUE AVEC HELPER DROIT

Page 53 du catalogue

GARANTIE
3
ANS



Tri - 400V

3890,00€

Réf. 15093

+ Éco-contribution : 0,06€

EQUILIBREUSE SEMI-AUTOMATIQUE VL

Équilibreuse de roues motorisées, dotée d'un panneau de contrôle large et simplifié pour un équilibrage précis, simple et rapide de roues VL, utilitaires et 4x4.

- Avec capot de protection et porte-outils à plusieurs compartiments.
- 3 porte-cônes.
- Démarrage de mesure automatique ou manuelle.
- Unités utilisables : g ou oz / mm ou in.
- Diamètre de la jante : 10 à 24" (254 à 609mm)
- Largeur de la jante : 1,5 à 20" (39 à 508mm)

Page 54 du catalogue

GARANTIE
3
ANS

LES +
→ Livrée montée et testée avant expédition



BRIDE UNIVERSELLE POUR ÉQUILIBREUSE



Ø 36 à 40mm. Pour réf. 15094.

Page 54 du catalogue

499,00€

Réf. 15095



1499,00€

Réf. 15094

RÉGLOPHARE À DOUBLE VISÉE LASER

Réglophare à double visée laser : alignement + centrage optique. Certification UTAC 13/06038 + NFR 63-801.

- Convient à tous types de phares LED, XENON, halogène.
- Chambre optique réglable en hauteur.
- Pointage laser.

Page 54 du catalogue

GARANTIE
3
ANS

Compatible LED, XENON, HALOGENE.

HOUSSE DE PROTECTION



Pour réglophare réf. 11080.



54,90€

Réf. 11081

899,00€

Réf. 11080

+ Éco-contribution : 2,91€



JEU DE POINÇONS

Pour presse 10521/10540/10535/10538.
Page 38 du catalogue

Ø	10mm	12mm	16mm	18mm	20mm	22mm	25mm	30mm
Pression	2T	3T	8T	12T	14T	16T	18T	20T

165,00€
Réf. 10531

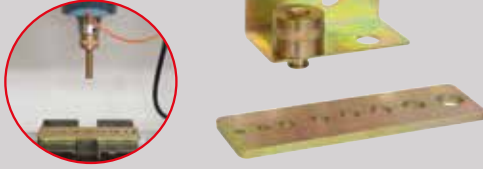

GARANTIE
3 ANS

PRESSE D'ATELIER MANUELLE 20T

Piston avec retour automatique. Table ajustable.
Page 31 du catalogue

Réf.	10521
Course du vérin	185mm
Hauteur	1515mm
Largeur intérieure	542mm
Dimensions max de travail	985mm
Poids	111kg

699,00€ **20T**
Réf. 10521



GARANTIE
3 ANS

PRESSE D'ATELIER MANUELLE 10T

Modèle d'établi. Dimensions : 1065 x 660 x 495mm.
Page 30 du catalogue

Réf.	10532
Course du vérin	175mm
Hauteur	732mm
Largeur intérieure	336mm
Dimensions max de travail	345mm
Poids	55,2kg

449,00€ **10T**
Réf. 10532



GARANTIE
3 ANS

PRESSE D'ATELIER MANUELLE 30T

Piston avec retour automatique.
Table ajustable. 2 vés de dressage.
Vérin mobile coulissant latéralement.
Page 32 du catalogue

Réf.	10540
Course du vérin	152mm
Hauteur	1773mm
Largeur intérieure	535mm
Dimensions max de travail	1050mm
Poids	164kg

GRILLE DE PROTECTION POUR PRESSE 30T
Pour réf. 10540.
Page 32 du catalogue

Réf.	10572
Longueur	520mm
Largeur	485mm

145,00€
Réf. 10572

1245,00€ **30T**
Réf. 10540



GARANTIE
3 ANS

PRESSE D'ATELIER MANUELLE 12T

Table ajustable à différentes hauteurs.
Hauteur de la table réglable : 77 à 917mm.
Page 30 du catalogue

Réf.	52690
Course du vérin	175mm
Hauteur	1352mm
Largeur intérieure	454mm
Dimensions max de travail	917mm
Poids	76,5kg

549,00€ **12T**
Réf. 52690



GARANTIE
3 ANS

PRESSE D'ATELIER MANUELLE ET PNEUMATIQUE

Table de travail ajustable à différentes hauteurs avec un treuil.
Piston avec retour automatique.
Page 33 du catalogue

Réf.	10535	10538
Force de travail	40T	45T
Course du vérin	180mm	190mm
Hauteur	1907mm	1707mm
Largeur intérieure	658mm	826mm
Dimensions max de travail	948mm	859mm
Poids	235kg	303kg

GRILLE DE PROTECTION POUR PRESSE
Page 34 du catalogue

Réf.	10567	10568
Pour presse	40T réf. 10535	45T réf. 10538
Longueur	625mm	730mm
Largeur	633mm	775mm

185,00€
Toutes Réfs.

1399,00€ **40T**
Réf. 10535



45T

1789,00€
Réf. 10538

GARANTIE
3 ANS

PRESSE D'ATELIER MANUELLE 15T

Modèle d'établi. Hauteur de la table réglable : 157 à 457mm.
Page 30 du catalogue

Réf.	52695
Course du vérin	160mm
Hauteur	883mm
Largeur intérieure	500mm
Dimensions max de travail	457mm
Poids	73kg

749,00€
Réf. 52695



GARANTIE
3 ANS

PERCEUSE SUR COLONNE MONOPHASÉE

Livrée sans étiau.
Page 68 du catalogue

Réf.	15590	15591	15593
Alimentation	230V		230V
Ø perçage	16mm		20mm
Puissance	550W		750W
Nb de vitesse	12		16
Vitesse mini-maxi	300-2550 tr/min		180-2770 tr/min
Cône morse	B16		MT2
Mandrin	1,5-13mm		1-16mm
Hauteur totale	840mm	1000mm	1600mm
Poids	29kg	44kg	55kg
Prix	279,00€	445,00€	489,00€

+ Eco-contribution

4,15€

4,15€

4,15€



Réf. 15590

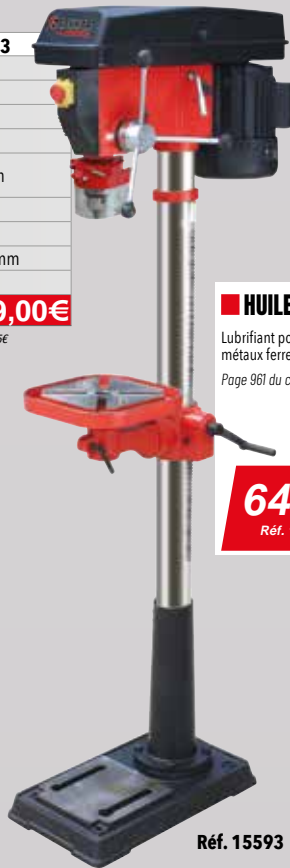

Réf. 15593

GARANTIE
3
ANS

PERCEUSE SENSITIVE INDUSTRIELLE

Ø perçage : 32mm . 12 vitesses. Colonne Ø 92mm
Page 69 du catalogue

Réf.	13084	13082
Alimentation	400V 3ph	400V 3 ph
Puissance moteur	1CV	2,5CV
Vitesse mini-maxi	150 à 2840 tr/min	175 à 2500 tr/min
Hauteur totale	1760mm	1800mm
Dimensions table	250x350mm	350x350mm
Cône morse	CM3	CM3
Course du mandrin	120mm	125mm
Mandrin	16mm	16mm
Poids	166kg	250kg

GARANTIE
3
ANS



2295,00€
Réf. 13084

+ Eco-contribution : 16,05€

2995,00€
Réf. 13082

+ Eco-contribution : 16,05€

COFFRET DE FORETS CÔNE MORSE HSS

Taillés meulés.
Qualité de l'acier : 4341 HSS.
Page 72 du catalogue

24 - 31mm
CM3

299,00€
Réf. 22295



1 AÉROSOL HUILE
DE COUPE 400ML
REF. 24570
OFFERT !



Coffret bois de forets laminés.
Qualité de l'acier : 4241.

Page 72 du catalogue

14,5 - 23mm
CM2

109,00€
Réf. 14892



24 - 31mm
CM3

175,00€
Réf. 14897

RÉDUCTION CM3/CM2

Page 71 du catalogue



34,90€
Réf. 15566

GARANTIE
3
ANS

AUGMENTATION CM2/CM3

Page 71 du catalogue



93,50€
Réf. 15567

GARANTIE
3
ANS

ETAU

Fixation 4 brides.

Page 70 du catalogue

pour réf.

15591-15593
13082-13084

44,90€
Réf. 15554



pour réf.

13082-13084

64,50€
Réf. 15555

Réf.	15554	15555
Entraxe	140mm	170mm
Ouverture max	105mm	125mm
Largeur des mâchoires	125mm	150mm
Hauteur des mâchoires	30mm	38mm

GARANTIE
3
ANS

ETAU À DOUBLE TRANSLATION BASE FIXE

Page 70 du catalogue

pour réf.

15591-15593

72,90€
Réf. 15633



pour réf.

15590-15591
15593

Réf.	15633	15634
Entraxe	120mm	130mm
Ouverture max	85mm	125mm
Largeur des mâchoires	100mm	125mm
Hauteur des mâchoires	35mm	38mm

107,90€
Réf. 15634

GARANTIE
3
ANS

JEU DE CÂBLES ÉQUIPÉS DE PINCES LAITON RENFORCÉES

Page 153 du catalogue

Réf.	Longueur	Section	Capacité
04163	2x4,5m	35mm ²	800A
04164	2x5m	50mm ²	1000A



GARANTIE 3 ANS

155,00€

Réf. 04163

LES +

→ Câble 100% cuivre
→ Pincés type "crocodile"

199,00€

Réf. 04164

JEU DE CÂBLES ÉQUIPÉS DE PINCES LAITON

Page 152 du catalogue

Réf.	Longueur	Section	Capacité	Prix unitaire
04131	2x3m	16mm ²	400A	59,90€
04124	2x3m	25mm ²	650A	68,50€
04132	2x4m	25mm ²	600A	82,90€
04133	2x4,5m	35mm ²	800A	142,50€
04134	2x5m	50mm ²	1000A	199,00€



GARANTIE 3 ANS

LES +

→ Câble 100% cuivre

BOOSTER PORTABLE

Page 149 du catalogue

Réf.	04512	04524	04526
Tension de démarrage	12V	12-24V	12-24V
Courant de démarrage	1170A	2340A-1170A	12V 2560A - 24V 1280A
Courant de démarrage en crête	3100A	6200A-3100A	6200A-3100A
Capacité batterie	23Ah	2x23Ah	2x34Ah
Longueur du câble	1,20m	1,65m	1,80m
		Avec 2 batteries	Avec 2 batteries
Prix unitaire	429,00€	879,00€	1 279,00€

LES +

→ Indicateur de charge
→ Prise allume cigare
→ Carter ABS anti-chocs
→ Pincés entièrement isolés

12V

Réf. 04512



12-24V

Réf. 04524



12-24V

Réf. 04526



GARANTIE 3 ANS

+

BOOSTER PORTABLE À ULTRA-CONDENSATEURS

Booster nouvelle technologie, sans batterie !
Les condensateurs utilisent l'énergie résiduelle de la batterie pour le démarrage du véhicule.

Page 149 du catalogue

Réf.	04590	04591	04592	04593
Tension de démarrage	12V	12V	12V	12-24V
Courant de démarrage	1200A	1400A	1800A	4400A - 3400A
Courant de démarrage en crête	4000A	8000A	9000A	18000A - 9000A
Nombre de Farad	12x600F	18x600F	6x3000F	10x3400F
Longueur du câble	0,35m	0,50m	1,5m	1,7m
Poids	3,8kg	5kg	9,8kg	20,2kg
Prix unitaire	430,00€	625,00€	1095,00€	1460,00€

+ Eco-contribution 0,44€ 0,63€ 1,22€ 2,50€

LES +

→ Recharge rapide : 30 sec depuis l'alternateur ou 2 minutes depuis n'importe quelle voiture.
→ 1 000 000 cycles.
→ Sans batterie : aucun entretien
→ Léger : jusqu'à 37% plus léger qu'un modèle traditionnel

12V

Réf. 04590



12V

Réf. 04591



12V

Réf. 04592



12-24V

Réf. 04593



GARANTIE 3 ANS

+

TESTEUR DE BATTERIE DIGITAL 12/24V AVEC IMPRIMANTE

Pour vérifier l'état de la batterie, la charge, la résistance, et la capacité au démarrage.
Pour batteries 12/24V. Longueur du câble électrique : 100cm.
Grand écran digital rétro-éclairé (388x64mm). Sauvegarde de l'historique. Imprimante thermique intégrée.
Livré avec 2 rouleaux papier, 1 sacoché, 1 notice, 1 CD, 1 câble USB, fonctionne sans pile.

185,00€

Réf. 04037

+ Eco-contribution : 0,07€

Réf.	04037
Plage de réglage	20/1000A (CCA), 20/700A (IEC), 20/700A (DIN), 2/120A(AH)
Capacité batterie	2-120Ah
Dimensions	95x210x45mm
Poids	0,46kg



GARANTIE 3 ANS

CONVERTISSEUR 12V DC/230V AC

50Hz. 2 prises 16A. 1 prise USB. Équipé d'une protection contre l'inversion de polarité et les surcharges. Onde sinusoïdale modifiée. Non recommandé pour les appareils inductifs et électroniques. Section 16mm².

Réf.	05193	05195
Livré(e) avec	1 jeu cordons de branchement	2 jeux de cordons de branchement
Puissance	1500W	2000W
Puissance maxi	3000W	4000W
Longueur du câble	0,8m	1m

LES +
→ Prise usb

259,00€
Réf. 05193

+ Éco-contribution : 0,57€



NEW

GARANTIE
3 ANS



369,00€
Réf. 05195

+ Éco-contribution : 0,65€

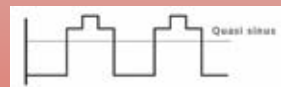

ENROULEUR ÉLECTRIQUE AUTOMATIQUE H07RN-F 16M+2M 3G1,5MM² 230V

Avec disjoncteur thermique. Ressort de rappel en acier trempé. Protection IP44.

Page 645 du catalogue

Réf.	03100
Puissance maxi	1800W câble déroulé 1200W câble enroulé

16+2m

94,90€
Réf. 03100

+ Éco-contribution : 0,91€



LES +
→ Support métallique mural orientable à 180°
→ Autobloquant

GARANTIE
3 ANS

NF

ENROULEUR ÉLECTRIQUE AUTOMATIQUE H07RN-F 3G2,5MM² 230V

Avec disjoncteur thermique. Ressort de rappel en acier trempé. Protection IP44.

Réf.	82648	82651
Longueur	10m+2m	15m+2m
Puissance maxi	2300W câble déroulé 1000W câble enroulé	

10+2m

109,90€
Réf. 82648

+ Éco-contribution : 1,24€

15+2m

139,00€
Réf. 82651

+ Éco-contribution : 1,40€



LES +
→ Support métallique mural orientable à 180°
→ Autobloquant

GARANTIE
3 ANS

NF

ENROULEUR ÉLECTRIQUE H07RN-F 230V 4 PRISES

Avec disjoncteur thermique. 4 prises 2 P+T étanches avec clapet. 1100W câble enroulé - 3200W câble déroulé.

Page 642 du catalogue

Réf.	Longueur	Câble	Prix unitaire	+ éco-contribution
03103	25m		72,50€	0,64€
03105	40m	3x1,5mm ²	84,50€	1,50€
03101	25m		94,50€	0,95€
03102	40m	3x2,5mm ²	158,90€	1,69€



GARANTIE
3 ANS

NF

GRUPE ÉLECTROGÈNE MONOPHASÉ ESSENCE

Moteur 4 temps à essence. 3000tr/min. 2 prises de 16A. Disjoncteur en cas de surcharge. Régulateur AVR, régulation électronique contre les variations importantes de tension. Sécurité niveau d'huile. Démarrage manuel. Capacité réservoir : 15L.

Livré avec :

- 1 clé à bougie
- câble de raccordement.
- Le kit brouette est en option.

Page 613 du catalogue

Réf.	11018
Puissance	7CV
Puissance maxi	3000W
Démarrage moteur	manuel
Consommation	1,74 l/h
Capacité réservoir	15L
Poids	41,5kg

475,00€
Réf. 11018

+ Éco-contribution : 2,08€



LES +
→ Régulation AVR

GARANTIE
3 ANS

GRUPE ÉLECTROGÈNE MONOPHASÉ ESSENCE

Moteur 4 temps à essence, très puissant et robuste. 2 prises de 16A. Disjoncteur en cas de surcharge. Régulateur AVR, régulation électronique contre les variations importantes de tension. Sécurité niveau d'huile.

Livré avec :

- kit brouette
- 1 clé à bougie
- câble de raccordement

Page 613 du catalogue

575,00€
Réf. 11019

+ Éco-contribution : 2,20€



LES +
→ Kit brouette de série
→ Régulation AVR

3500W

575,00€
Réf. 11019

+ Éco-contribution : 2,20€

Réf.	11019	11020
Puissance	7,5CV	13CV
Puissance maxi	3500W	5500W
Consommation	1,98 l/h	3,12 l/h
Démarrage moteur	manuel	manuel/électrique
Capacité réservoir	15L	25L
Poids	49kg	85kg

5500W

929,00€
Réf. 11020

+ Éco-contribution : 3,54€

GARANTIE
3 ANS

NF

MOBILIER D'ATELIER DRAKKAR

DÉCOUVREZ NOTRE SOLUTION D'AMEUBLEMENT POUR VOS ATELIERS

- ➔ **ROBUSTE** : des meubles durables, conçus pour un usage industriel
- ➔ **RAPIDE** : montage aisé, assemblage simplifié = prêt à l'emploi dans un temps record
- ➔ **FONCTIONNEL** : Optimisez l'aménagement de votre atelier avec une approche alliant efficacité, praticité et esthétique

**DISPONIBLE
DÉBUT MAI**



Plateau de **38mm d'épaisseur**



Pieds réglables de série

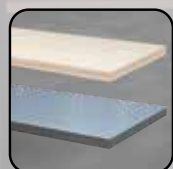

2 Finitions de plateau **largeur 463mm:**
BOIS (HÊTRE) OU INOX



Structure autoportée



Verrouillage mécanique des tiroirs



Plusieurs hauteurs de tiroirs

MOBILIER D'ATELIER 8 ÉLÉMENTS

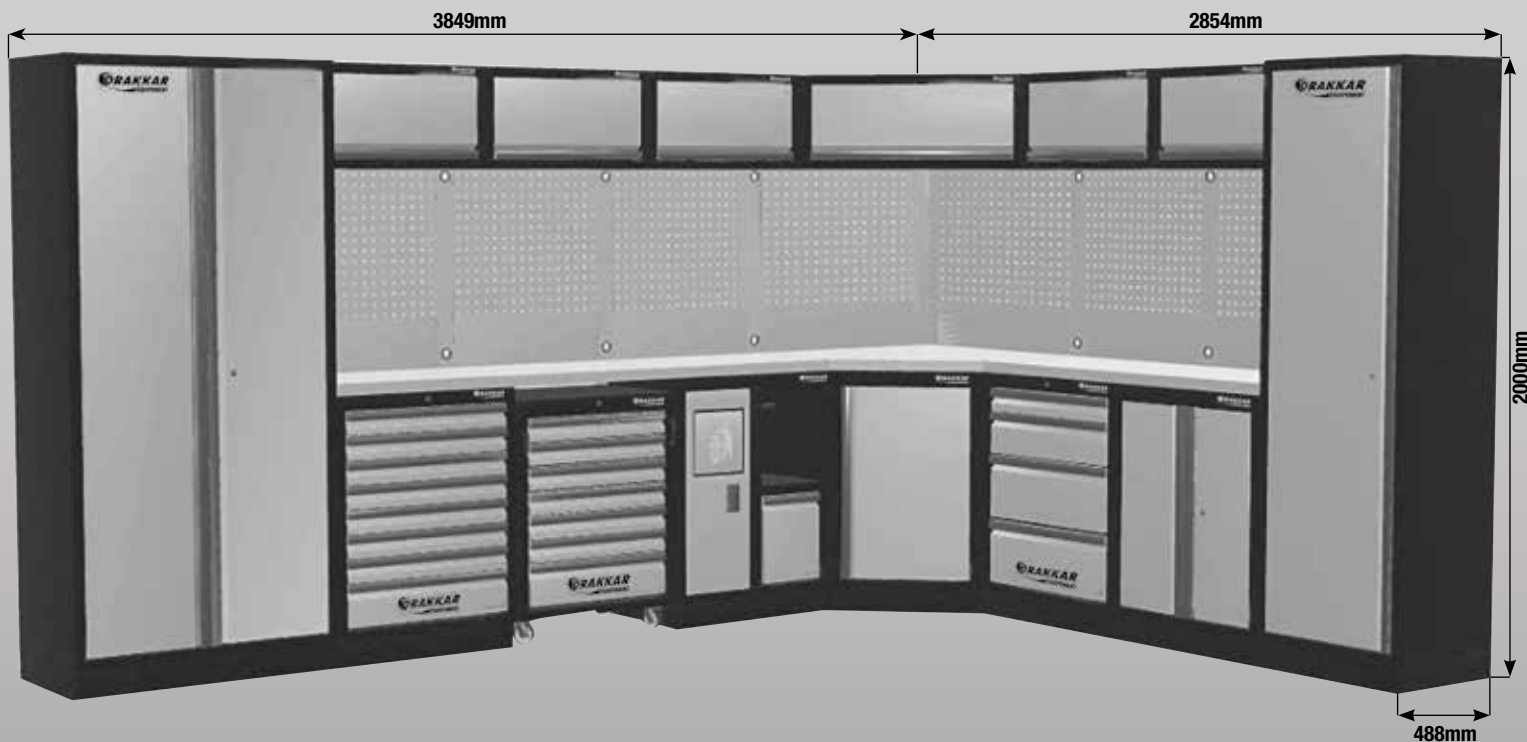

PLAN DE TRAVAIL BOIS

4499,00€

Réf. 72586

+ Eco-contribution : 31,58€

LES +

- ➔ Servante mobile
- ➔ Bac de tri sélectif

PLAN DE TRAVAIL INOX

4599,00€

Réf. 72596

+ Eco-contribution : 35,52€

MOBILIER D'ATELIER 3 ÉLÉMENTS



PLAN DE TRAVAIL BOIS

PLAN DE TRAVAIL INOX

1 399,00€

Réf. 72580

+ Éco-contribution : 10,56€

1 499,00€

Réf. 72590

+ Éco-contribution : 11,83€

MOBILIER D'ATELIER 4 ÉLÉMENTS

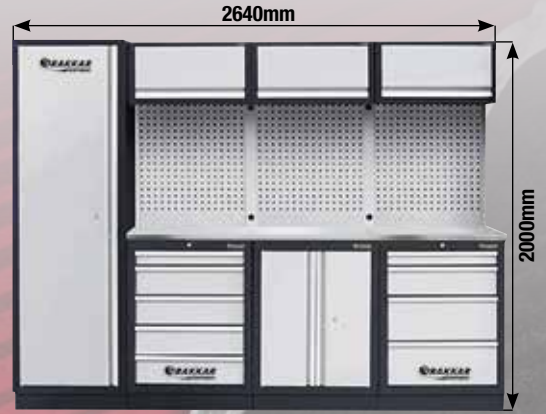

PLAN DE TRAVAIL BOIS

PLAN DE TRAVAIL INOX

1 699,00€

Réf. 72581

+ Éco-contribution : 14,79€



1 799,00€

Réf. 72591

+ Éco-contribution : 16,71€

MOBILIER D'ATELIER 4 ÉLÉMENTS

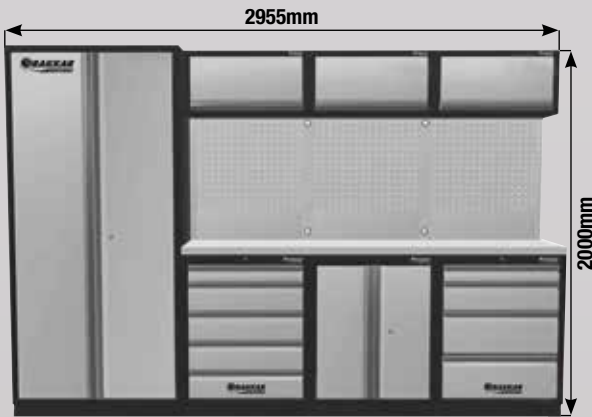

PLAN DE TRAVAIL BOIS

PLAN DE TRAVAIL INOX

2 149,00€

Réf. 72582

+ Éco-contribution : 15,69€

2 229,00€

Réf. 72592

+ Éco-contribution : 17,61€

MOBILIER D'ATELIER 5 ÉLÉMENTS

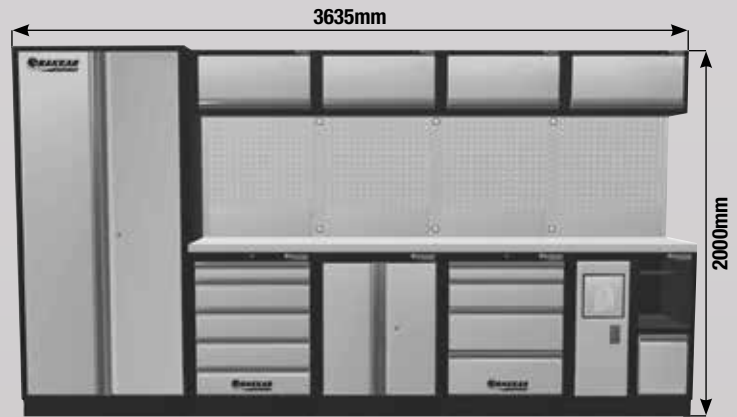

PLAN DE TRAVAIL BOIS

PLAN DE TRAVAIL INOX

2 499,00€

Réf. 72583

+ Éco-contribution : 19,50€



2 599,00€

Réf. 72593

+ Éco-contribution : 22,04€

MOBILIER D'ATELIER 6 ÉLÉMENTS

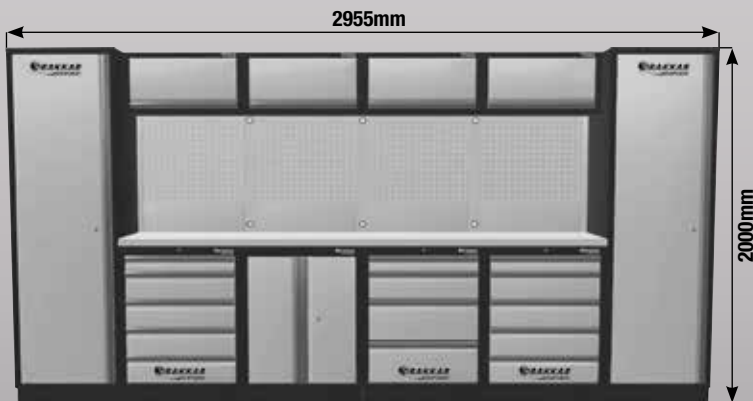

PLAN DE TRAVAIL BOIS

PLAN DE TRAVAIL INOX

2 899,00€

Réf. 72584

+ Éco-contribution : 21,38€

2 999,00€

Réf. 72594

+ Éco-contribution : 23,92€

MOBILIER D'ATELIER 4 ÉLÉMENTS

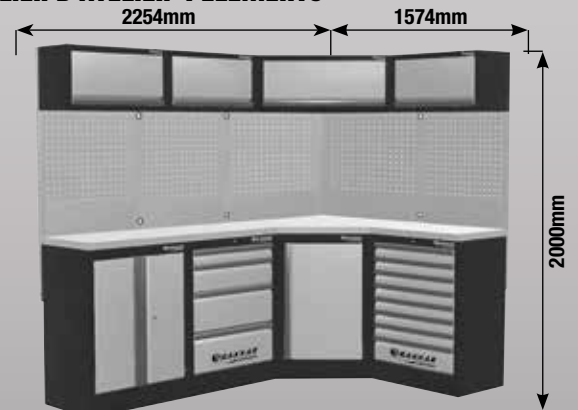

PLAN DE TRAVAIL BOIS

PLAN DE TRAVAIL INOX

2 549,00€

Réf. 72585

+ Éco-contribution : 17,95€

2 649,00€

Réf. 72595

+ Éco-contribution : 20,63€

BAC À ULTRASONS 10L

Puissance ultrasons : 240W.
Puissance de chauffage : 300W.
Fréquence des ultrasons : 40kHz.
Réglage de température de 20 à 80°C.
Vanne de vidange.

NEW GARANTIE **3 ANS**

Grande capacité 10L

499,00€

Réf. 07901

+ Éco-contribution : 0,88€



TOURET À MEULER MEULE/MEULE Ø 150MM

Meule : grain de 36 et 80.

Page 73 du catalogue

Réf.	15528
Alimentation	230V
Diamètre	150mm
Puissance	520W
Poids	17kg

185,00€

Réf. 15528

+ Éco-contribution : 0,88€

LES +

- Moteur puissant
- Corps en fonte
- Meules rectifiées

GARANTIE **5 ANS**



SOLVANT DÉGRAISSANT POUR BAGS À ULTRASONS

Détergent spécial bac à ultrasons, formulé pour être utilisé sur les métaux polis, saturés, brossés, etc... Convient au nettoyage des surfaces métalliques et plastiques. Élimine les pâtes à polir, les huiles et les traces de doigts.

Page 990 du catalogue

Réf.	Capacité
14356	5L
14357	20L

5L

48,90€

Réf. 14356

20L

165,00€

Réf. 14357



ÉTABLI PLIANT, PLATEAU BOIS

Épaisseur du plateau : 32mm. Charge maxi : 100kg. Facile à transporter.

Page 60 du catalogue

Réf.	09272
Longueur	1005mm
Largeur	505mm
Hauteur	845mm
Poids	21,7kg

1005mm - 100kg

149,00€

Réf. 09272

+ Éco-contribution : 2,83€



GARANTIE **3 ANS**

ÉTABLI PLATEAU BOIS AVEC 3 TIROIRS

Épaisseur du plateau 40mm. Charge maxi : 350kg.
Dimensions du tiroir : 340x460x108mm (lxPxh)

Page 62 du catalogue

Réf.	09279
Longueur	2000mm
Largeur	640mm
Hauteur	910mm
Poids	83kg

2000mm - 350kg

575,00€

Réf. 09279

+ Éco-contribution : 10,92€

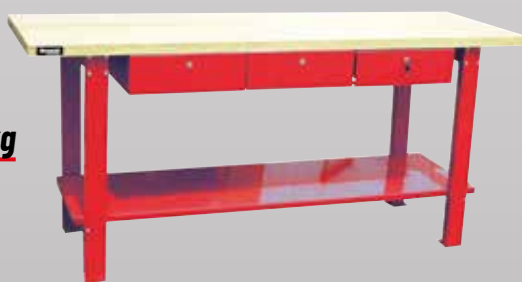

GARANTIE **3 ANS**

ÉTABLI PROFESSIONNEL, PLATEAU BOIS

Épaisseur du plateau : 25mm. Charge maxi : 500kg.
Pieds en acier recouverts d'une résine. Pieds réglables en hauteur.
Plateau en contreplaqué vernis. Hauteur de travail max : 1m.

Page 60 du catalogue

Réf.	09280
Longueur	2000mm
Largeur	600mm
Hauteur	975mm
Poids	40kg

2000mm - 500kg

349,00€

Réf. 09280

+ Éco-contribution : 5,46€



GARANTIE **3 ANS**

LOT DE 2 TRÉTEAUX PLIANTS

Capacité : 100kg. Châssis tubulaire robuste en métal. Avec poignée de transport.
Plateforme 1000x85mm avec revêtement anti-dérapant.

Page 57 du catalogue

Réf.	09039.02
Largeur	1000mm
Profondeur	390mm
Hauteur	780mm
Poids du lot	8kg

49,90€

Réf. 09039.02

GARANTIE **3 ANS**

LOT DE 2 TRÉTEAUX

Capacité : 200kg. Hauteur réglable de 74 à 124cm.
11 positions de levage. Largeur : 75cm. Profondeur : 49cm.

Page 57 du catalogue

Réf.	Lot de	Poids
09038.02	x 2	8,8kg

67,50€

Réf. 09038.02

GARANTIE **3 ANS**



BOÎTE À BEC

Espace pour étiquette avec marquage de contenu. Couvracle transparent. Possibilité d'accrocher sur un panneau mural.

Page 484 du catalogue

GARANTIE
3 ANS

ERGOBOX PLUS 1

Réf.	Couleur	Dimensions Lgxlgh	Prix unitaire
72760	rouge		
72761	bleu	116x112x75mm	1,60€
72762	orange		

ERGOBOX PLUS 2

Réf.	Couleur	Dimensions Lgxlgh	Prix unitaire
72765	rouge		
72766	bleu	116x161x75mm	2,60€
72767	orange		

ERGOBOX PLUS 3

Réf.	Couleur	Dimensions Lgxlgh	Prix unitaire
72770	rouge		
72771	bleu	116x212x75mm	3,60€
72772	orange		

ERGOBOX PLUS 4

Réf.	Couleur	Dimensions Lgxlgh	Prix unitaire
72775	rouge		
72776	bleu	170x240x126mm	5,70€
72777	orange		



PANNEAU PERFORÉ

Panneau mural perforé solide avec divers accessoires de rangement pour des outils de différentes tailles. Accès facile aux outils.

Page 486 du catalogue

Réf.	Dimensions
72784	800x500mm

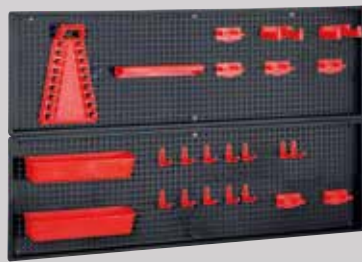

19,90€
Réf. 72784

PANNEAU DE SUPPORT + BOÎTES À BEC

Panneau mural solide, solution pratique de rangement de petites pièces. Fourni avec 9 boîtes à bacs avec espace pour étiquette avec marquage de contenu.

Page 485 du catalogue

Réf.	Dimensions
72780	380x340mm



19,90€
Réf. 72780

PANNEAU DE SUPPORT + BOÎTES À BEC

Panneau mural solide avec divers accessoires de rangement pour des outils de différentes tailles. Accès facile aux outils. Fourni avec :

- 2 panneaux 350x380mm
- 9 boîtes à bec
- 1 support pour 9 clés
- 5 crochets courts
- 5 crochets longs
- 1 étagère pour forêts et douilles
- 1 étagère pour petits outils
- 1 étagère pour outils 580x200mm.

Page 486 du catalogue

Réf.	Dimensions
72782	690x390mm



39,90€
Réf. 72782

CROCHET MAGNÉTIQUE AVEC VELCRO

Page 507 du catalogue

Réf.	05843
Capacité	2,8kg
Dimensions	51x46mm



3,90€
Réf. 05843

BOL MAGNÉTIQUE PLIABLE

Ø 135mm. Hauteur (déplié) : 90mm.

Page 507 du catalogue

LES +
→ Pliable



5,50€
Réf. 05861

BARRE DE RANGEMENT MAGNÉTIQUE

Page 506 du catalogue

Réf. 05832



300mm

460mm

12,90€
Réf. 05832

8,90€
Réf. 05830

CHARIOT 250KG

4 roues pleines :

- 2 pivotantes
- 2 fixes

Poids : 12,8kg.

Page 475 du catalogue



89,00€
Réf. 09178

CHARIOT 300KG

Roues gonflables.

- 2 pivotantes.
- 2 fixes.

Poids : 22,6kg.

Page 475 du catalogue



199,00€
Réf. 09104

GARANTIE
3 ANS

ÉTAGÈRE MÉTALLIQUE 1000KG

Charge maxi : 1000kg
4 tablettes à emboîter.
250kg par tablettes.
L.914xL.457xh.1674mm.
Poids : 16,4kg

Page 482 du catalogue



GARANTIE
3
ANS



99,00€

Réf. 09077

+ Eco-contribution : 0,62€

ÉTAGÈRE, RAYONNAGE D'ATELIER 2400KG

Charge maxi : 2400kg
4 tablettes à emboîter.
600kg par tablettes.
L.1955xL.610xh.1830mm.
Poids : 54kg

Page 482 du catalogue



GARANTIE
3
ANS

375,00€

Réf. 09076

+ Eco-contribution : 2,09€

CASIER DE RANGEMENT

470x360x130mm, 12 compartiments.
8 rangements L.91 x H.75 x P.120mm avec séparation.
4 rangements L.111 x H.75 x P.120mm.
Fermeture par couvercle pivotant.
Fixation murale possible.
Poignée de transport.

Page 490 du catalogue

12 cases

17,50€

Réf. 72559

+ Eco-contribution : 0,29€



GARANTIE
3
ANS

CASIER DE RANGEMENT

L.380 x l.160 x h.470mm, 60 compartiments.
60 petits tiroirs L.50 x H.35 x P.137mm avec séparation.
Fixation murale possible.

Page 490 du catalogue

60 cases

37,90€

Réf. 72561

+ Eco-contribution : 0,47€



GARANTIE
3
ANS

CASIER DE RANGEMENT

470x380x160mm. 39 compartiments.
30 tiroirs L.50 x H.35 x P.137mm avec séparation.
9 boîtes à bec L.87 x H.65 x P.147mm.
Fixation murale possible.

Page 490 du catalogue

39 cases

26,90€

Réf. 72555

+ Eco-contribution : 0,44€



GARANTIE
3
ANS

CASIER DE RANGEMENT

L.380 x l.160 x h.470mm. 18 compartiments.
18 grands tiroirs L.106 x H.60 x P.137mm avec séparation.
Fixation murale possible.

Page 490 du catalogue

18 cases

29,90€

Réf. 72563

+ Eco-contribution : 0,38€



GARANTIE
3
ANS

CASIER DE RANGEMENT

L.380 x l.160 x h.470mm. 39 compartiments.
30 petits tiroirs L.50 x H.35 x P.137mm avec séparation.
9 grands tiroirs L.106 x H.60 x P.137mm avec séparation.
Fixation murale possible.

Page 490 du catalogue

39 cases

26,90€

Réf. 72557

+ Eco-contribution : 0,44€



GARANTIE
3
ANS

CAISSE À OUTIL MÉTALLIQUE

2 poignées, 5 compartiments.
Dimensions : 550x200x209mm.

Page 506 du catalogue



49,90€

Réf. 15718



GARANTIE
3
ANS

SAC PORTE-OUTILS TEXTILE

Modèle professionnel avec anse textile, bandoulière. Fond et bords rigides.
Poignées textiles. Fermeture éclair.
12 poches de rangement à l'intérieur dont 2 à rabats scratch.
10 poches de rangement à l'extérieur.

Page 499 du catalogue

22,90€

Réf. 15695



GARANTIE
3
ANS

SAC PORTE-OUTILS TEXTILE

Modèle professionnel avec anse métallique, bandoulière. Bords rigides. Fermeture par scratch.
3 poches de rangement à l'intérieur.
12 poches de rangement à l'extérieur dont 3 à rabats.

Page 499 du catalogue

39,90€

Réf. 15691



GARANTIE
3
ANS

LES +

- Poignée résistante
- Fond PVC renforcé
- Coutures renforcées

CAISSE À OUTILS À ROULETTES COBOX

Couvercle avec joint d'étanchéité.
Roues solides avec couche de caoutchouc.
Axe en métal. Poignée télescopique.
Grande capacité. 3 séparations réglables,
avec élastique. Très maniable.
Excellente caisse pour ranger et transporter
de grands outils électroportatifs.

Page 501 du catalogue

Réf.	Charge maxi	Volume	Dimensions
72739	50kg	50L	793x385x322mm

109,00€

Réf. 72739



GARANTIE
3
ANS

SERVANTE DE RANGEMENT MOBILE

Grand conteneur à outils.
4 organisateurs dans le couvercle.
Roues solides en plastique
avec une couche de caoutchouc.
Montage très facile, sans outils.
450x350x710mm

Page 501 du catalogue

79,00€

Réf. 72750



GARANTIE
3
ANS

Les modules connectables COBOX

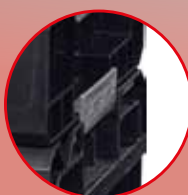

Connecteur
en polyamide



Fermeture
en polyamide



Poignée
solide



Joint
étanche
IP66

NEW
GARANTIE
3
ANS

CAISSE À OUTILS COBOX

Connecteurs et fermetures durables en polyamide.
Joint élastique, protection contre l'eau et la poussière.
Plateau porte-outils. Système d'attache entre les modules par clips PVC.
Peuvent se connecter les unes avec les autres dans la même taille.

Page 503 du catalogue

Réf.	Volume	Dimensions	Prix unitaire
72741	19L	450x260x224mm	25,90€
72742	22L	545x270x230mm	35,90€
72743	29L	650x270x256mm	49,90€



Réf. 72741



Réf. 72743



Réf. 72742

GARANTIE
3
ANS

SET DE 2 CAISSES À OUTILS COBOX

1- Réf.72732
Poignée télescopique.
Grandes roues avec couche de caoutchouc.
Axe en métal. Grande capacité.
Excellente maniabilité.
2 séparateurs amovibles.
(60kg charge max.)

2-Réf.72741
Connecteurs et fermetures durables en polyamide.
Joint élastique, protection contre l'eau et la poussière.
Plateau porte-outils.
Système d'attache entre les modules
par clips PVC.
19L - Dim : 450x260x224mm.

Page 505 du catalogue

Réf.	Dimensions
72731	600x460x765mm

139,00€

Réf. 72731



GARANTIE
3
ANS

SET DE 3 CAISSES À OUTILS COBOX

1- Réf.72732
Poignée télescopique.
Grandes roues avec couche de caoutchouc.
Axe en métal.
Grande capacité.
Excellente maniabilité.
2 séparateurs amovibles.
(60 kg charge max.)

2- Réf.72717
2 séparateurs amovibles.
Construction renforcée.
Dimensions : 585x385x320mm

3- Réf.72710
12 bacs à bec amovibles.
Couvercle en polycarbonate.
Matériel ultra résistant.
Construction renforcée.
Dimensions : 582x387x131mm

Page 505 du catalogue

Réf.	Dimensions
72729	600x460x835mm

239,00€

Réf. 72729



GARANTIE
3
ANS

SERVANTE D'ATELIER 3 PLATEAUX

Charge max : 150kg (50kg par plateau).
Dimensions intérieures des plateaux :
L.705 x l.350 x h.85mm.
2 roues fixes PVC.
2 roues pivotantes PVC avec frein.
1 poignée.

Page 509 du catalogue

Réf.	09143
Dimensions	725(sans la poignée) x365x780mm
Poids	13kg



139,00€

Réf. 09143

+ Éco-contribution : 0,49€

GARANTIE
3
ANS

SERVANTE D'ATELIER 1 TIROIR

Servante en acier recouverte d'une résine. Charge max : 150kg (50kg par plateau).
Tiroir sur glissière dimensions intérieures 350x640mm. Capacité max tiroir : 25kg
2 roues fixes. 2 roues pivotantes avec frein. 1 poignée.
Plan de travail recouvert d'un tapis en mousse.

Page 509 du catalogue

Réf.	09147
Dimensions	935x395x956mm
Poids	23kg

LES +
→ Avec tiroir
fermeture à clé

199,00€

Réf. 09147

+ Éco-contribution : 0,92€

GARANTIE
3
ANS



SERVANTE 7 TIROIRS

Plan de travail recouvert d'un tapis mousse.
Tiroirs montés sur roulements à billes.
Fermeture centralisée des tiroirs. Charge maxi : 250kg.
Dimensions intérieures des tiroirs : 565x400mm.
Charge maxi par tiroir :
petit 15kg - grand 30kg.

4 roues Ø 120mm :
2 fixes et 2 pivotantes

Page 513 du catalogue

LES +
→ Ouverture à 100%
des tiroirs
→ Poignée ergonomique



299,00€

Réf. 09231

+ Éco-contribution : 2,29€

GARANTIE
3
ANS

SERVANTE

Plan de travail en ABS avec empreinte pour 6 tournevis, 2 aérosols. Fermeture centralisée des tiroirs.
Ouverture sélective des tiroirs. Blocage individuel des tiroirs. Charge maxi : 250kg.
Dimensions intérieures des tiroirs : 530x390mm.
Charge maxi par tiroir :
petit 15kg - grand 25kg.

4 roues : 2 fixes
2 pivotantes avec frein.

Page 515 du catalogue

LES +
→ Ouverture à
100% des tiroirs
montés sur
roulement à billes
→ Poignée
ergonomique

7 tiroirs

369,00€

Réf. 09217

+ Éco-contribution : 2,14€

8 tiroirs

389,00€

Réf. 09203

+ Éco-contribution : 2,52€

GARANTIE
3
ANS



SERVANTE 7 TIROIRS

Plan de travail recouvert d'un tapis mousse. Poignée ergonomique.
Fermeture centralisée des tiroirs. Blocage individuel des tiroirs. Charge maxi : 360kg.
Dimensions intérieures des tiroirs : 548x395mm.
Charge maxi par tiroir : 35kg.

4 Roues Ø 120mm :
2 roues fixes et 2 roues pivotantes

Page 514 du catalogue

LES +
→ Ouverture
à 100% des tiroirs
montés sur roulement
à billes

TOP VENTE



259,00€

Réf. 09140

+ Éco-contribution : 2,35€

GARANTIE
3
ANS

SERVANTE 7 TIROIRS

Dimensions : 680x460x1005mm(avec roues). Plan de travail recouvert d'un tapis mousse.
Tiroirs montés sur roulement à billes.
Fermeture centralisée des tiroirs. Charge maxi : 250kg.
Dimension intérieure des tiroirs : 567x400mm.
Charge maxi par tiroir :
petit 15kg - grand 30kg.

Roues Ø 127mm :
2 roues pivotantes avec freins et 2 roues fixes.
Peinture finition martelée.

Page 514 du catalogue

LES +
→ Ouverture à 100% des tiroirs
→ Poignée ergonomique

345,00€

Réf. 09141

+ Éco-contribution : 2,11€

GARANTIE
3
ANS



SERVANTE XXL 7 TIROIRS

Plan de travail recouvert d'un tapis de mousse.
Fermeture centralisée des tiroirs (2 clés)
Tiroirs montés sur roulements à billes :
- 5 tiroirs 785x406x74,5mm - charge maxi 25kg
- 2 tiroirs 785x406x153,5mm - charge maxi 30kg.
Charge maxi : 260kg.
4 roues polyamide Ø 125x48mm : 2 fixes et 2 pivotantes avec frein.
Peinture finition martelée.

Page 516 du catalogue

GARANTIE
3
ANS

LES +

- Ouverture à 100% des tiroirs
- Poignée ergonomique



XXL

639,00€

Réf. 09260

+ Éco-contribution : 2,92€

SERVANTE 7 TIROIRS AVEC 2 PORTES LATÉRALES

Plan de travail en ABS. Tiroirs montés sur roulements à billes :
- 3 tiroirs 570x410x54mm - charge maxi 20kg
- 3 tiroirs 570x410x112mm - charge maxi 25kg
- 1 tiroir 570x410x170mm - charge maxi 25kg.
Charge maxi : 215kg.
Fermeture centralisée des tiroirs (2 clés).
4 roues renforcées dont 2 pivotantes avec frein.

Page 516 du catalogue

GARANTIE
3
ANS

LES +

- Ouverture à 100% des tiroirs
- Plan de travail en ABS
- Protection anti-chocs sur les angles
- 2 portes latérales avec 10 bacs de rangement et 12 crochets



XXL

799,00€

Réf. 09258

+ Éco-contribution : 3,28€



SERVANTE 10 TIROIRS AVEC PLAN DE TRAVAIL EN BOIS

2x5 tiroirs, roulements à billes, avec serrure coulissante, verrouillable, tiroirs 1-4 max. 25kg, tiroir 5 max. 35kg.
6 tiroirs 570x410x83mm.
2 tiroirs 570x410x112mm.
2 tiroirs 570x410x228mm.
1 armoire (dim. int. 613x597x190mm), verrouillable, 2 étagères max. 10kg chacune.
Paroi perforée avec jeu de 8 crochets fournis.
Plan de travail en bois massif.
Charge maxi 500kg ; plan de travail 200kg (répartis uniformément).



1 129,00€

Réf. 72540

+ Éco-contribution : 5,60€

NEW

GARANTIE
3
ANS



STOCK LIMITÉ

COFFRE D'ATELIER 4 TIROIRS

Page 513 du catalogue

Réf.	72547
Dimensions	660x307x377mm
Poids	20kg

209,00€

Réf. 72547

+ Éco-contribution : 0,73€



GARANTIE
3
ANS

COFFRE D'ATELIER 4 TIROIRS

Page 513 du catalogue

Réf.	72548
Dimensions	660x307x377mm
Poids	20kg

209,00€

Réf. 72548

+ Éco-contribution : 0,79€



GARANTIE
3
ANS



1 PERCEUSE VISSEUSE 18V
(Stock limité, offert avec les refs : 83889, 83910, 83903)



RÉF.06773
(valeur : 139€)

OFFERTE !



SERVANTE 7 TIROIRS

Ref. 09231

SERVANTE
GARANTIE
3
ANS

DRAKKAR
TOOLS
GARANTIE
TOTALE

NEW

1

165
outils

899,00€

Réf. 83889

+ Éco-contribution : 2,25€

Avec 10 modules mousse finition carbone pleins.



LES +

→ Ouverture à 100% des tiroirs

DRAKKAR
TOOLS
GARANTIE
TOTALE

NEW

2

190
outils

999,00€

Réf. 83910

+ Éco-contribution : 2,25€

Avec 11 modules mousse finition carbone pleins.



SERVANTE 7 TIROIRS

Ref. 09141

SERVANTE
GARANTIE
3
ANS

DRAKKAR
TOOLS
GARANTIE
TOTALE

NEW

1

174
outils

999,00€

Réf. 83903

+ Éco-contribution : 2,11€

Avec 10 modules mousse finition carbone pleins.



LES +

→ Ouverture à 100% des tiroirs
→ Poignée ergonomique

SERVANTE 7 TIROIRS

Ref. 09217

SERVANTE
GARANTIE
3
ANS

DRAKKAR
EQUIPEMENT
GARANTIE
TOTALE

NEW

1

187
outils

Avec 12 modules mousse finition
métal pleins.

979,00€

Réf. 25114

+ Éco-contribution : 1,76€



DRAKKAR
EQUIPEMENT
GARANTIE
TOTALE

NEW

2

198
outils

Avec 12 modules mousse finition
métal pleins.

1099,00€

Réf. 25056

+ Éco-contribution : 1,76€



LES +

→ Ouverture à 100% des tiroirs
montés sur roulement à billes

SERVANTE 8 TIROIRS

Ref. 09203

SERVANTE
GARANTIE
3
ANS

DRAKKAR
EQUIPEMENT
GARANTIE
TOTALE

NEW

1

187
outils

Avec 12 modules mousse finition
métal pleins.

999,00€

Réf. 25125

+ Éco-contribution : 1,76€



1 COMPOSITION POUR 2 SERVANTES AU CHOIX !

229 OUTILS

Avec 18 modules mousse



12 modules

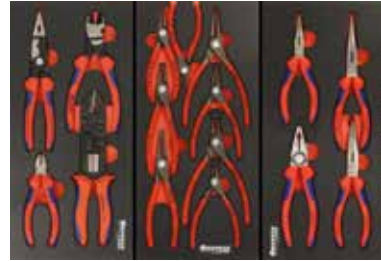

6 modules



Depuis 1882
le spécialiste
des pinces.



SERVANTE 7 TIROIRS + 229 OUTILS

2149,00€

Réf. 25079

+ Éco-contribution : 1,72€



SERVANTE
GARANTIE
3
ANS

Servante vide réf.09231.

Page 413 du catalogue

LES +

→ Ouverture à 100%
des tiroirs



SERVANTE 7 TIROIRS + 229 OUTILS

2199,00€

Réf. 25093

+ Éco-contribution : 1,77€



SERVANTE
GARANTIE
3
ANS

Servante vide réf.09203.

Page 437 du catalogue

LES +

→ Ouverture à 100%
des tiroirs montés
sur roulement à
billes

